

КОМПЛЕКТАЦИЯ

Амортизатор 898903.....2 шт.	Гайка закладная.....2 шт.
Кронштейн крыла.....2 шт.	Болт-шарнир.....2шт.
Шайба 6.....2 шт.	Инструкция по установке.....1 шт.

Схема установки

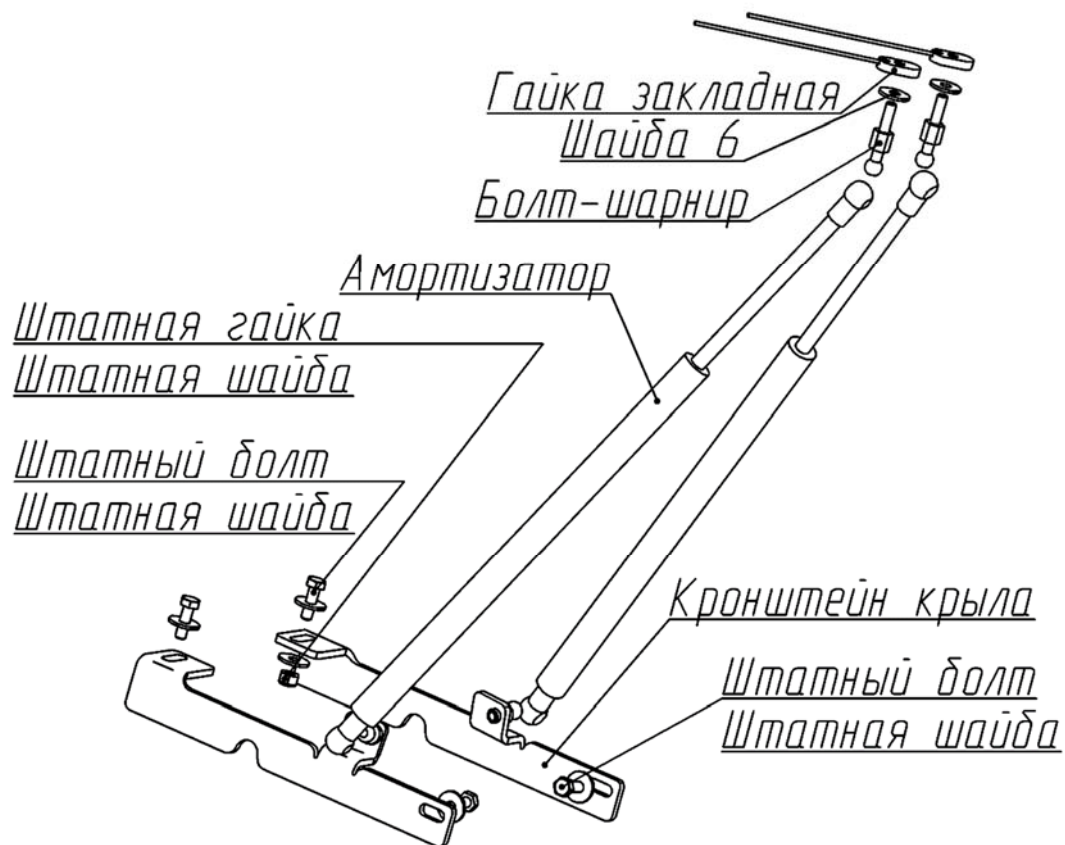

Руководство по установке

Амортизаторы капота

GAZ Gazel Business (2003-)

Артикул: A.ST.6201.1

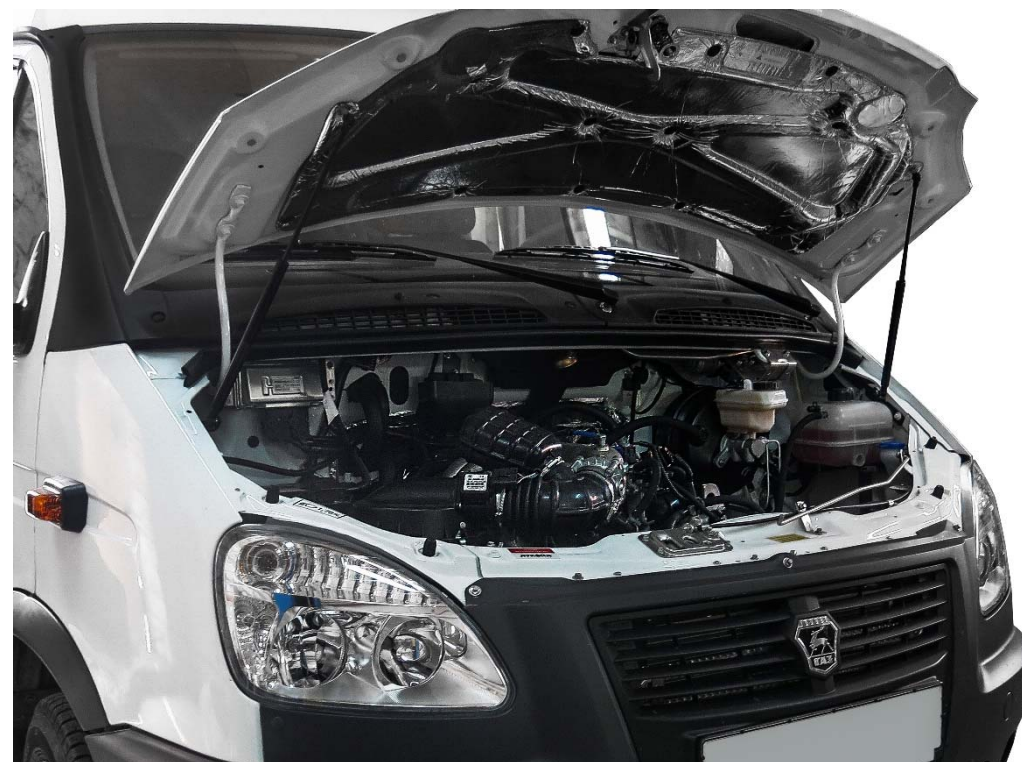

УСТАНОВКА

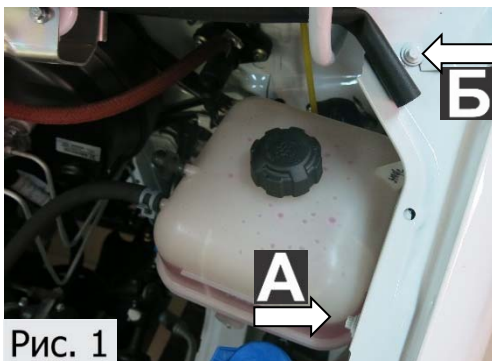

1. Открутить штатные болты **А**, **Б** крепления крыла торцевой головкой №8 (рис.1).

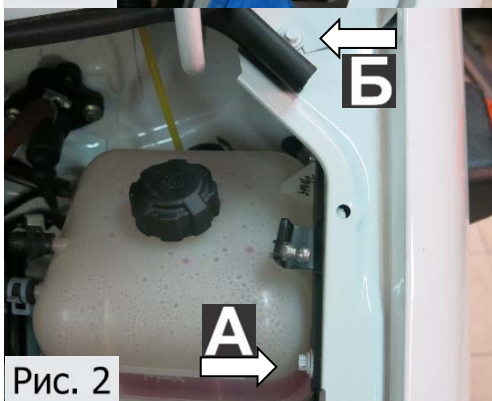

2. Установить кронштейн крыла, как показано на рисунке. Закрутить штатный болт М6х20 со штатной шайбой 6 торцевой головкой №8 с усилием 9 Нм в резьбовое отверстие **А**. Закрутить штатный болт М6х20 со штатной шайбой 6 торцевой головкой №8 с усилием 9 Нм в отверстие **Б**. Снизу накрутить штатную гайку М6 со штатной шайбой 6 (рис.2).

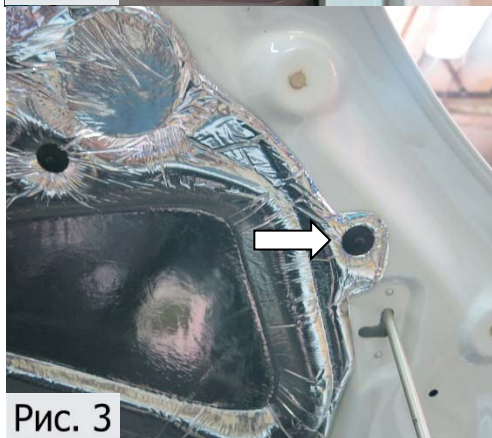

3. Демонтировать пластиковый пистон (рис.3).

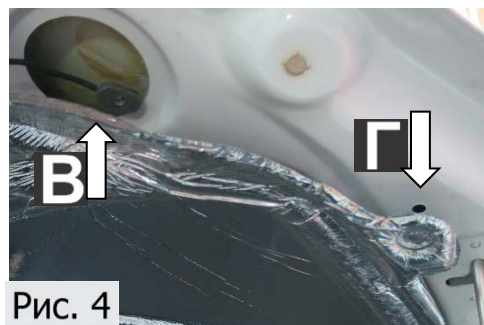

4. Завести гайку закладную в отверстие **В**. Совместить резьбовое отверстие в гайке закладной с отверстием в капоте **Г** (рис.4,5).

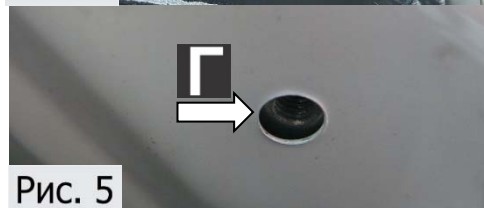

5. Закрутить болт-шарнир с шайбой 6 торцевой головкой №10 с усилием 9 Нм в резьбовое отверстие гайки закладной (рис.6).

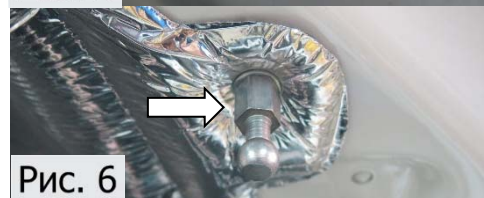

6. По аналогичной схеме установить кронштейн и болт-шарнир с другой стороны.



7. Прокачать амортизаторы (упереть в пол штоком вниз, 5 раз полностью сжать и отпустить).

8. Убрать штатный упор. Защелкнуть фитинги амортизаторов на шарниры. Амортизаторы устанавливаются штоком к капоту (Рис.7).

9. Проверить сохранение заводских зазоров между капотом и крыльями. При необходимости отрегулировать.

ВНИМАНИЕ! НЕСОБЛЮЖДЕНИЕ ИНСТРУКЦИИ МОЖЕТ ПРИВЕСТИ К НЕКОРРЕКТНОЙ РАБОТЕ АМОРТИЗАТОРОВ И ПОВРЕЖДЕНИЮ АВТОМОБИЛЯ!