

# Инструкция по установке

## Jetour X70 Plus

(2023-)











## Jetour X90 Plus

(2023-)



Арт.: F.0919.001







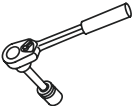



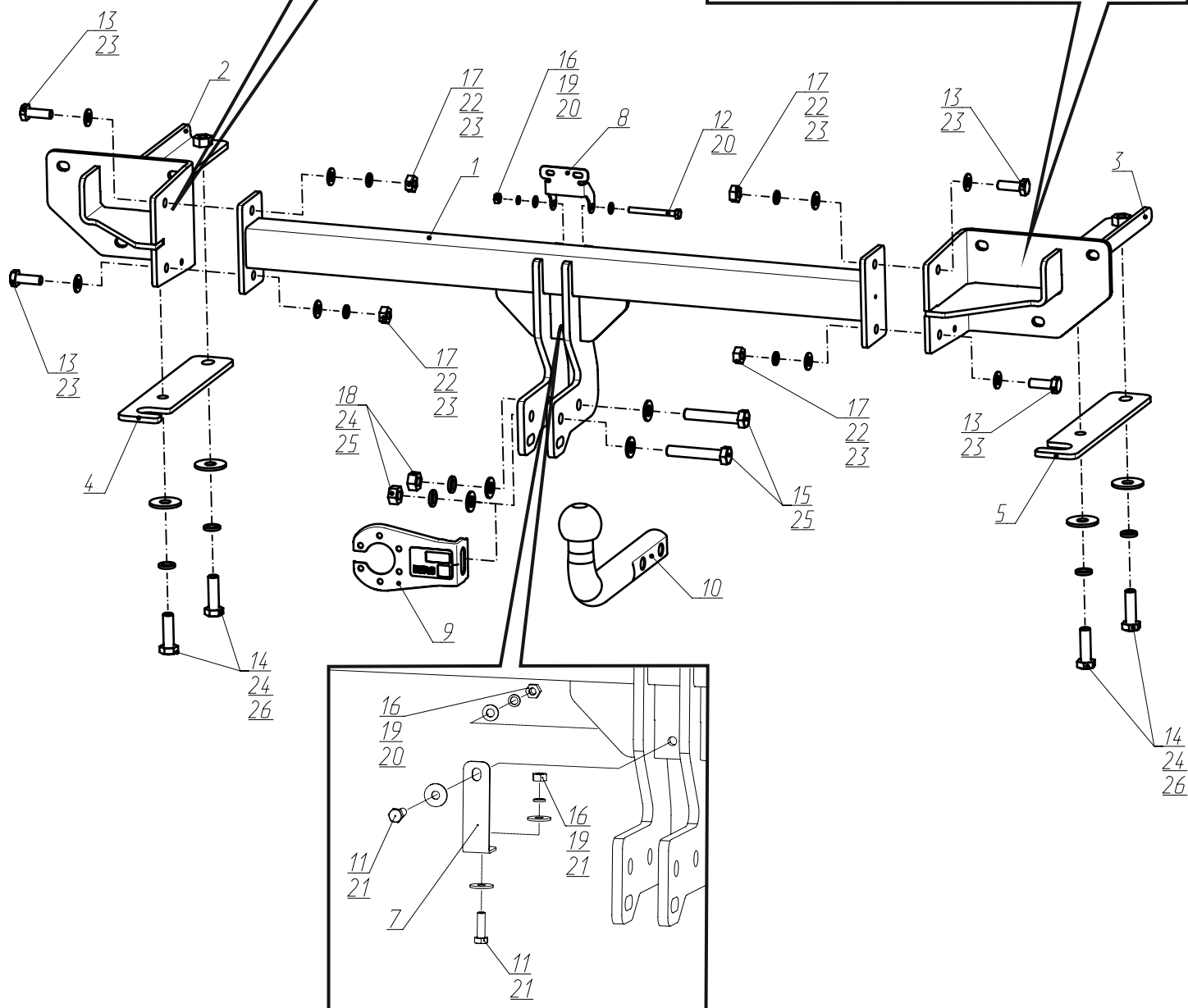
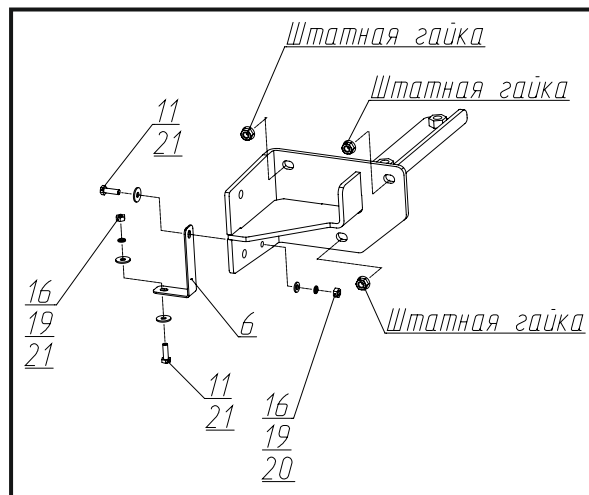
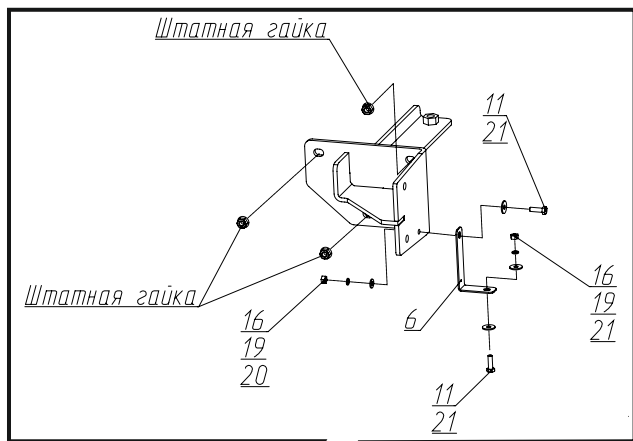

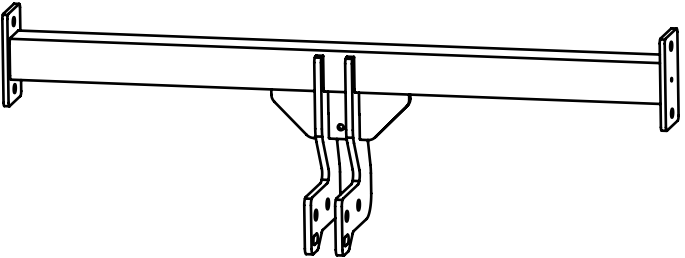
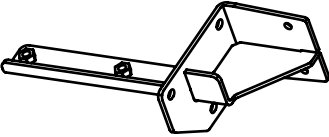
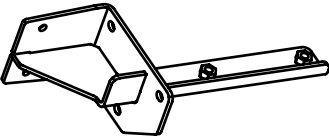



Тип шара - «А»

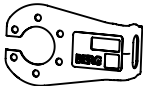

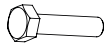

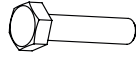

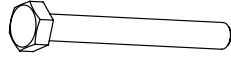

 <p>MAX kg    X    MAX kg</p>	 <p>1500 kg</p>	 <p>75 kg</p>	<p>D = 8,6 kN</p>		
<p><math>D \text{ (kN)} = \frac{\text{MAX kg} \times \text{MAX kg}}{\text{MAX kg}} \times 0,00981</math></p>  <p>MAX kg    +    MAX kg</p>	<table border="1"><tr><td data-bbox="965 1892 1316 2177"><p>Jetour X70 Plus (2023-)</p><p>Jetour X90 Plus (2023-)</p></td><td data-bbox="1316 1892 1503 2177"><p> <input checked="" type="checkbox"/></p><p> <input checked="" type="checkbox"/></p></td></tr></table>			<p>Jetour X70 Plus (2023-)</p> <p>Jetour X90 Plus (2023-)</p>	<p> <input checked="" type="checkbox"/></p> <p> <input checked="" type="checkbox"/></p>
<p>Jetour X70 Plus (2023-)</p> <p>Jetour X90 Plus (2023-)</p>	<p> <input checked="" type="checkbox"/></p> <p> <input checked="" type="checkbox"/></p>				

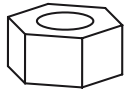
# Используемый инструмент:

	S - 10; S - 17; S - 19.		Wrench	10 mm; 17 mm; 19 mm.	
---	-------------------------------	---	--------	----------------------------	---



<b>1</b>	x1	Балка	
<b>2</b>	x1	Кронштейн левый	
<b>3</b>	x1	Кронштейн правый	
<b>4</b>	x1	Проставка левая	
<b>5</b>	x1	Проставка правая	
<b>6</b>	x2	Кронштейн бампера	
<b>7</b>	x1	Кронштейн бампера центральный	
<b>8</b>	x1	Кронштейн антенны	
<b>9</b>	x1	Кронштейн под розетку	
<b>10</b>	x1	Крюк	
<b>11</b>	x6	M6x20	
<b>12</b>	x1	M6x60	
<b>13</b>	x4	M10x1,25x30	
<b>14</b>	x4	M12x1,25x40	
<b>15</b>	x2	M12x1,25x70	
<b>16</b>	x7	M6	
<b>17</b>	x4	M10x1,25	

<b>18</b>	x2	M12x1,25	
<b>19</b>	x7	∅6	
<b>20</b>	x5	∅6	
<b>21</b>	x9	∅6 увел.	
<b>22</b>	x4	∅10	
<b>23</b>	x8	∅10	
<b>24</b>	x6	∅12	
<b>25</b>	x4	∅12	
<b>26</b>	x4	∅12 увел.	





**1**

Открутить винты крепления боковой накладки. Демонтировать боковую накладку и выкрутить винт крепления бампера. С другой стороны аналогично.

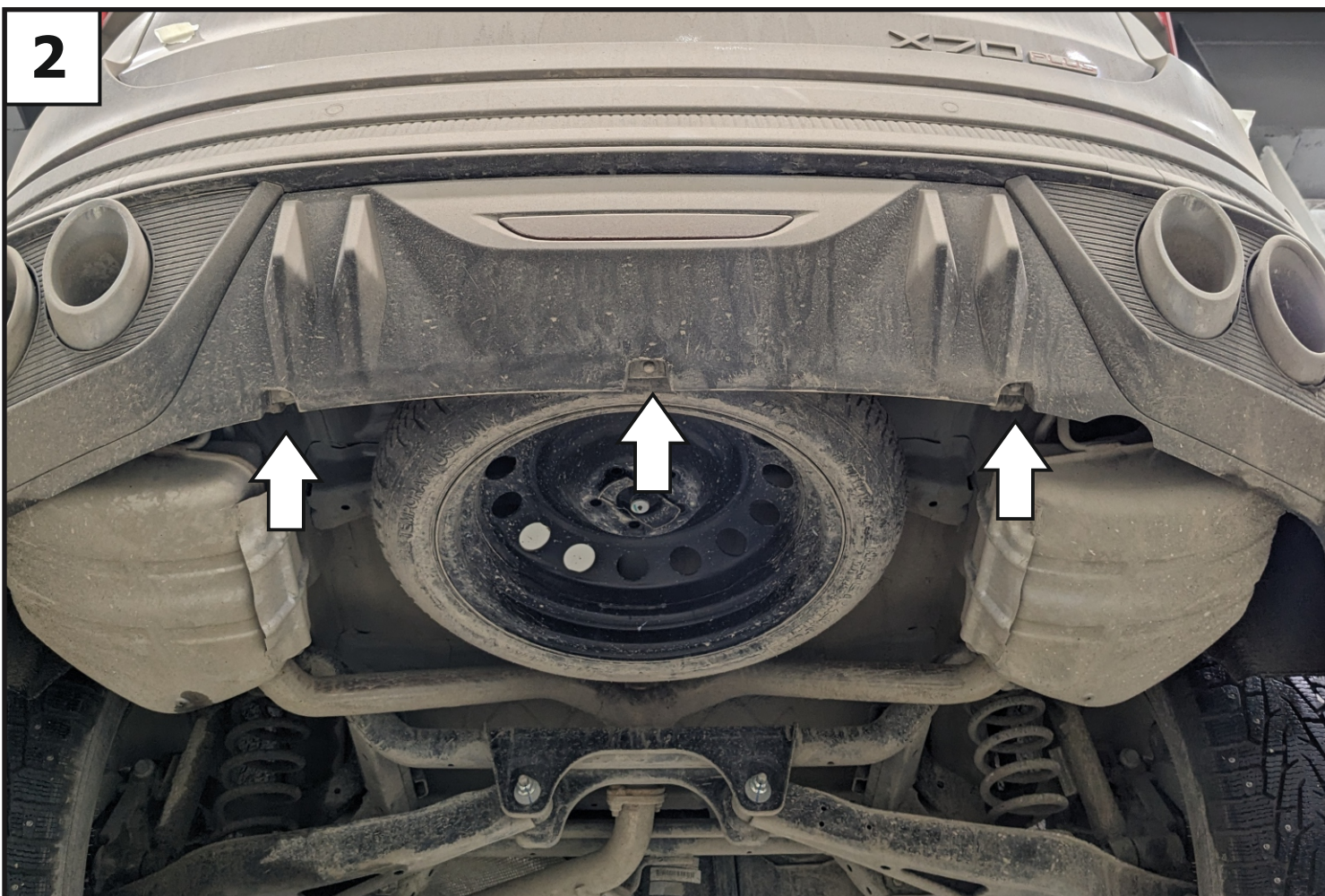

**2**

Выкрутить нижние болты крепления бампера.





**Снять заглушки и выкрутить винты крепления бампера.**



**Снять задний бампер, отключив разъем электропроводки.**



**5**

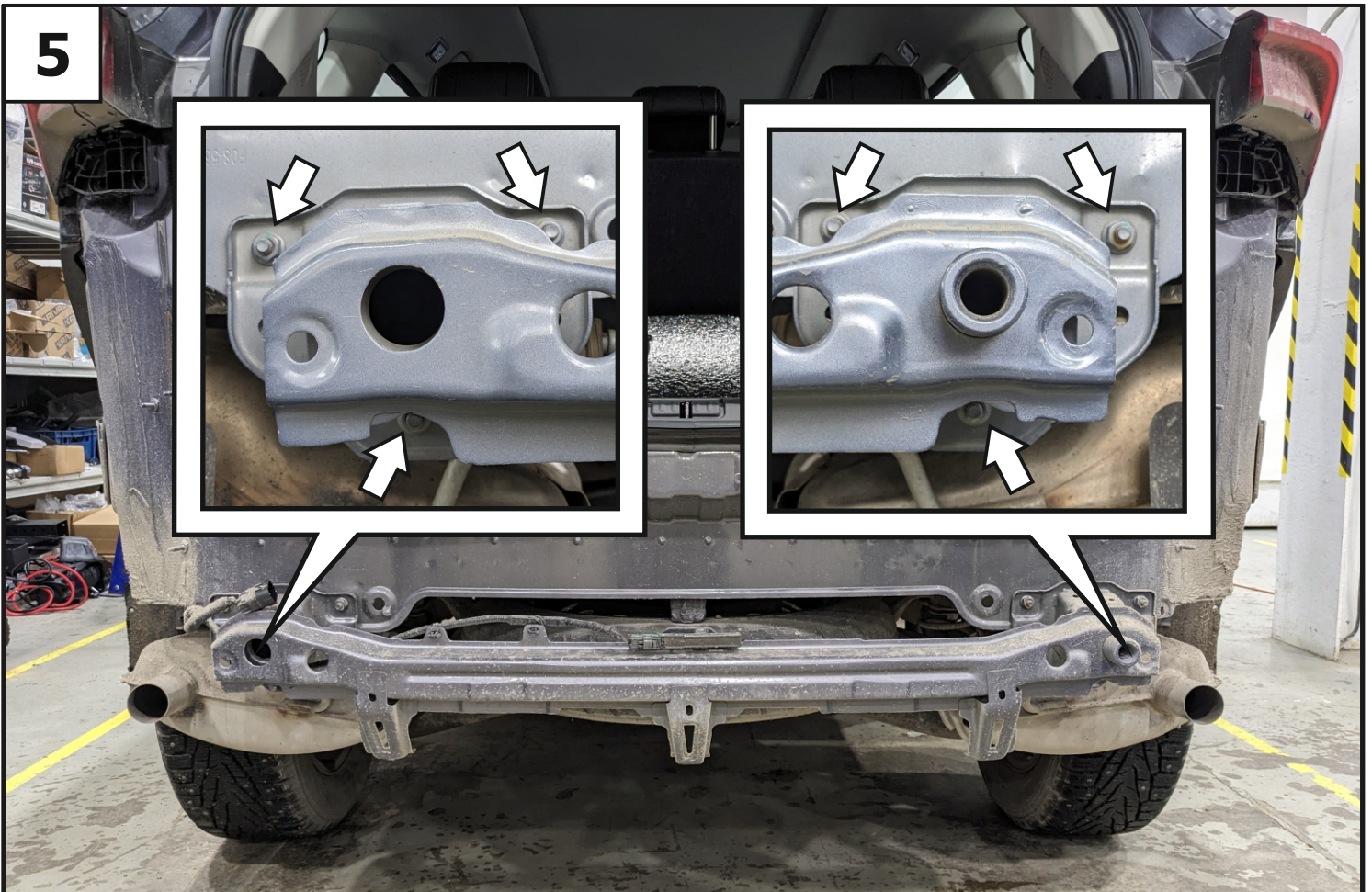

**Демонтировать усилитель бампера, открутив штатные гайки. В дальнейшем усилитель не используется.**

**6**

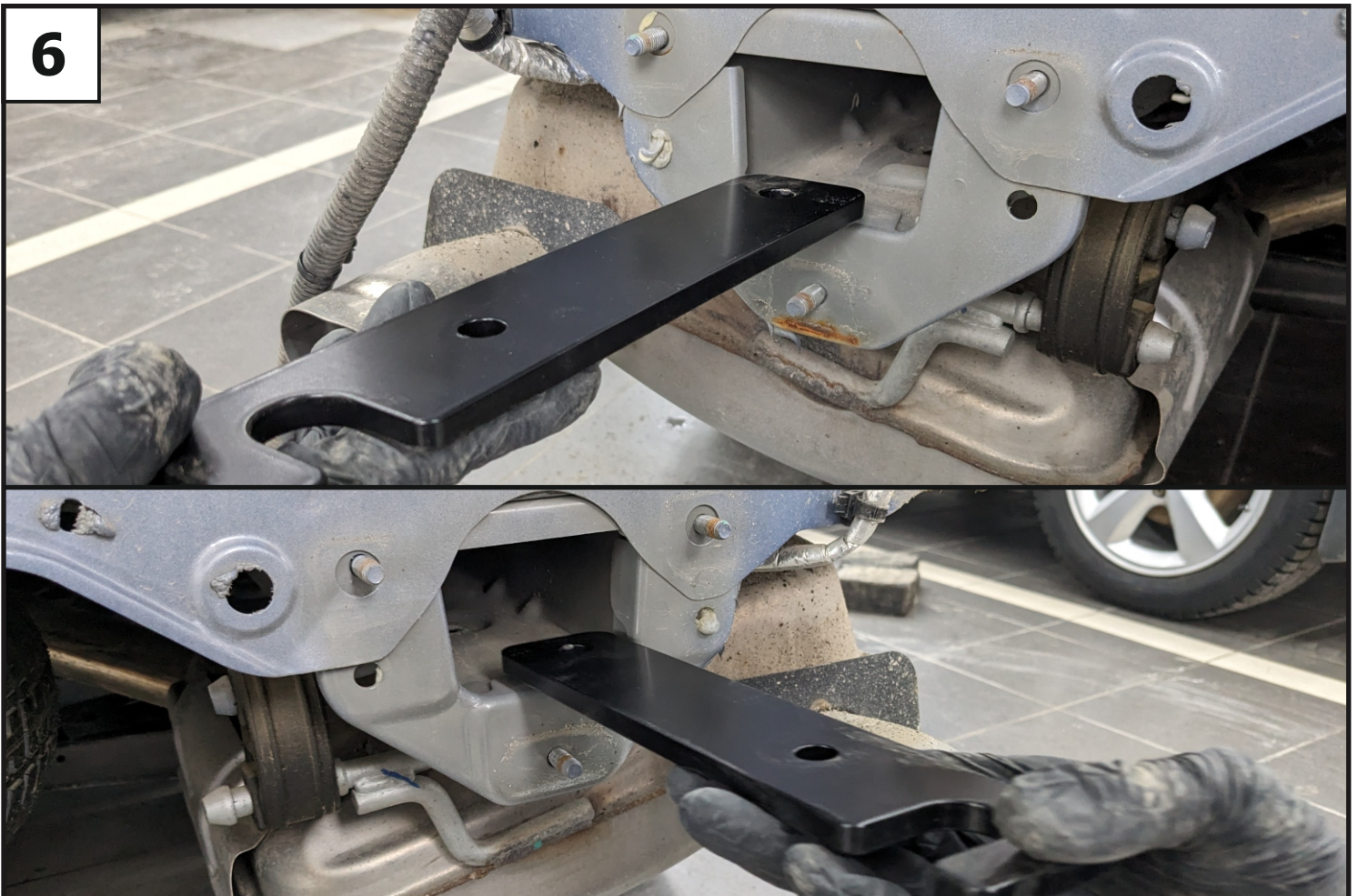

**Установить левую и правую проставки (4 и 5) в лонжероны.**



**7**

Установить кронштейн левый (2) в лонжерон, закрепив его с помощью штатных гаек, болтов М12х1,25х40 (14), шайб 12 пружинных (24) и шайб 12 увел. (26). Кронштейн правый (3) установить аналогично.

**8**

Установить балку (1), закрепив её к кронштейнам с помощью болтов М10х1,25х30 (13), шайб 10 пружинных (22), шайб 10 (23) и гаек М10х1,25 (17). Отрегулировать положение балки относительно центра автомобиля. Затянуть все резьбовые соединения: сначала балку с кронштейнами, затем кронштейны с задней панелью, потом с лонжеронами. Моменты затяжки: М10=47 Нм; М12=81 Нм.



**9**

Установить кронштейн антенны (8), кронштейны бампера (6) и кронштейн бампера центральный (7) с помощью болта М6х60 (12), болтов М6х20 (11), шайб 6 пружинных (19), шайб 6 (20), шайб 6 увел. (21) и гаек М6 (16) (Кронштейн центральный (7)) на Х70 не устанавливается).

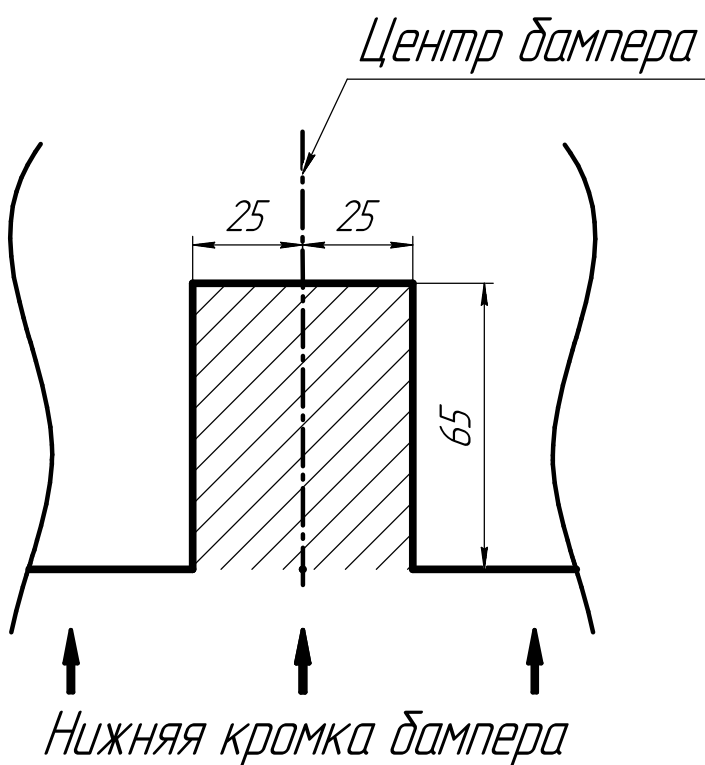
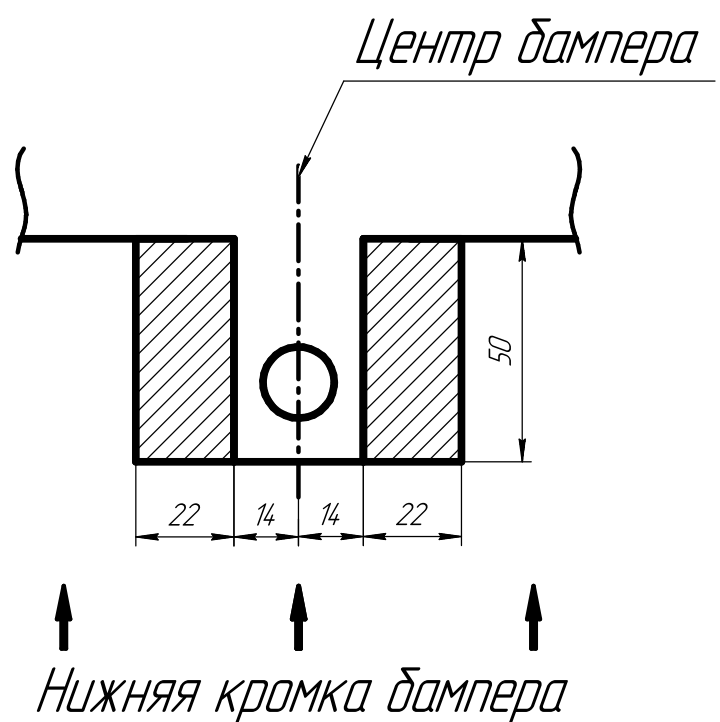
**10****X70 Plus****X90 Plus**

Выполнить на бампере вырез под крюк согласно схеме.

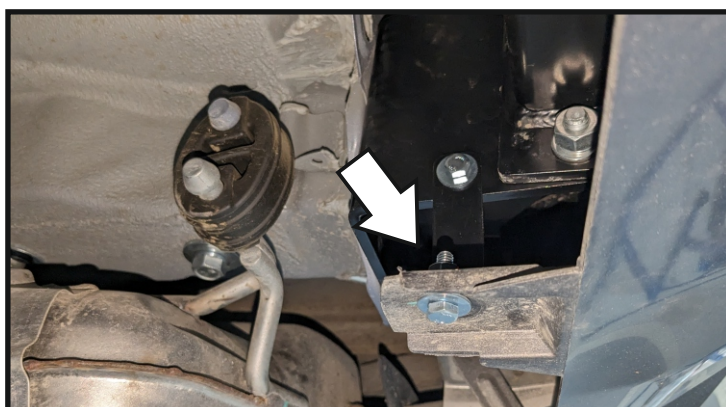
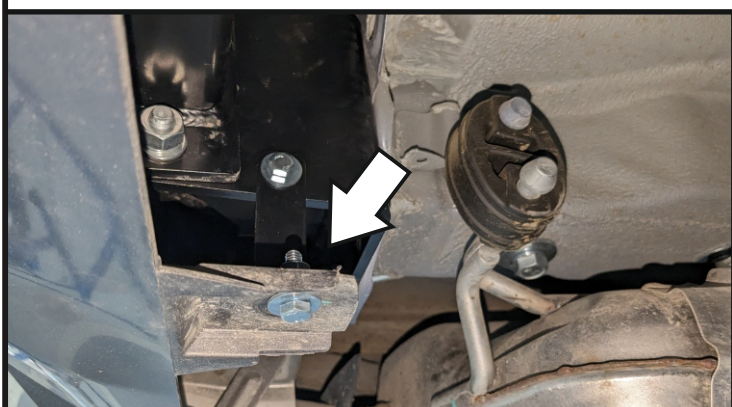
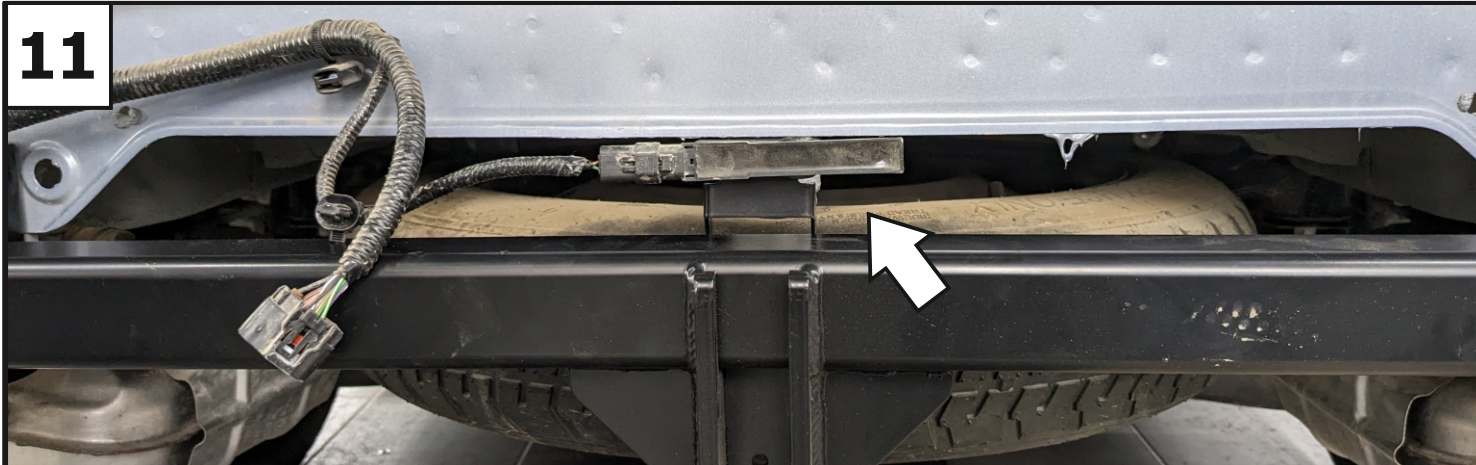

**11**

Закрепить антенну на кронштейне антенны (8). Установить бампер в обратном порядке, закрепив к кронштейнам бампера (6) и к кронштейну бампера центральному (7) с помощью болтов М6х20 (11), гаек М6 (16), шайб 6 пружин. (19) и шайб 6 увел. (21).

**12**

Установить кронштейн под розетку (9) и крюк (10) с помощью болтов М12х1,25х70 (15), шайб 12 пружинных (24), шайб 12 (25) и гаек М12х1,25 (18). Затянуть все резьбовые соединения. Момент затяжки: М12=81 Нм.