

# Инструкция по установке **Jetour Dashing**

(2023-)

Арт.: F.0920.001









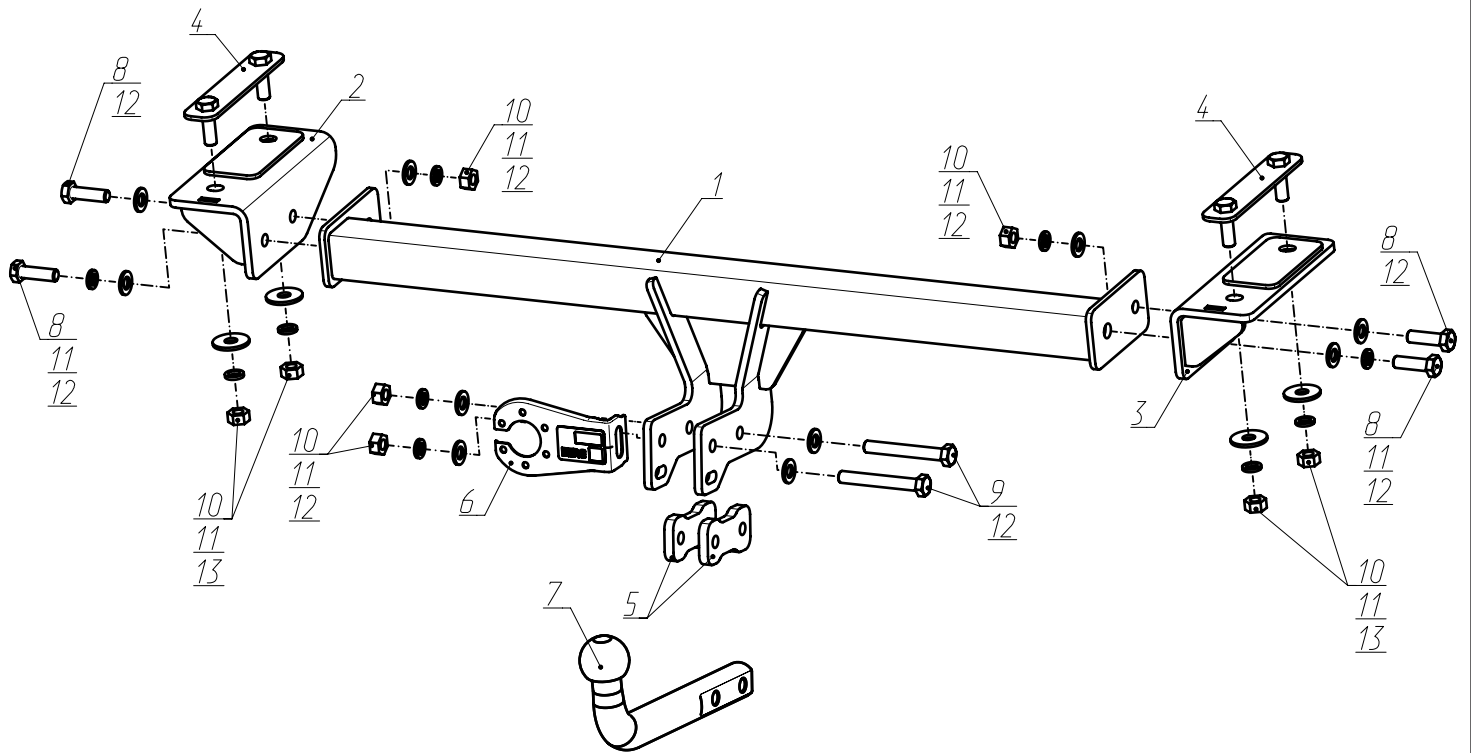
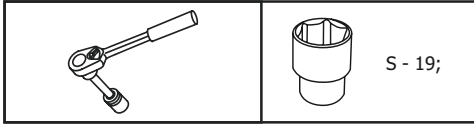

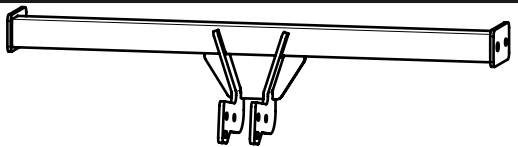
Тип шара - «А»

			<p>D = 7,4kN</p>
	<p>Jetour Dashing (2023-)  <input checked="" type="checkbox"/></p>		

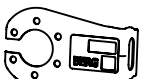
# Используемый инструмент:

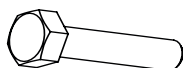
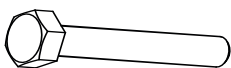

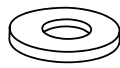
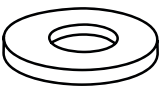
<b>1</b>	x1	Балка	
<b>2</b>	x1	Кронштейн левый	
<b>3</b>	x1	Кронштейн правый	
<b>4</b>	x2	Закладная M12x1,25	
<b>5</b>	x2	Проставка	
<b>6</b>	x1	Кронштейн под розетку	
<b>7</b>	x1	Крюк	
<b>8</b>	x4	M12x1,25x40	
<b>9</b>	x2	M12x1,25x90	
<b>10</b>	x8	M12x1,25	
<b>11</b>	x10	Ø 12	
<b>12</b>	x10	Ø 12	
<b>13</b>	x4	Ø 12 увел.	

1



Выкрутить винты крепления подкрылка. С другой стороны аналогично.

2



Снять боковую накладку и открутить расположенный под ней винт крепления бампера. С другой стороны аналогично.

3



Открутить болты и винты крепления бампера.

4



Снять заглушки и выкрутить винты крепления бампера. Снять задний бампер.

5

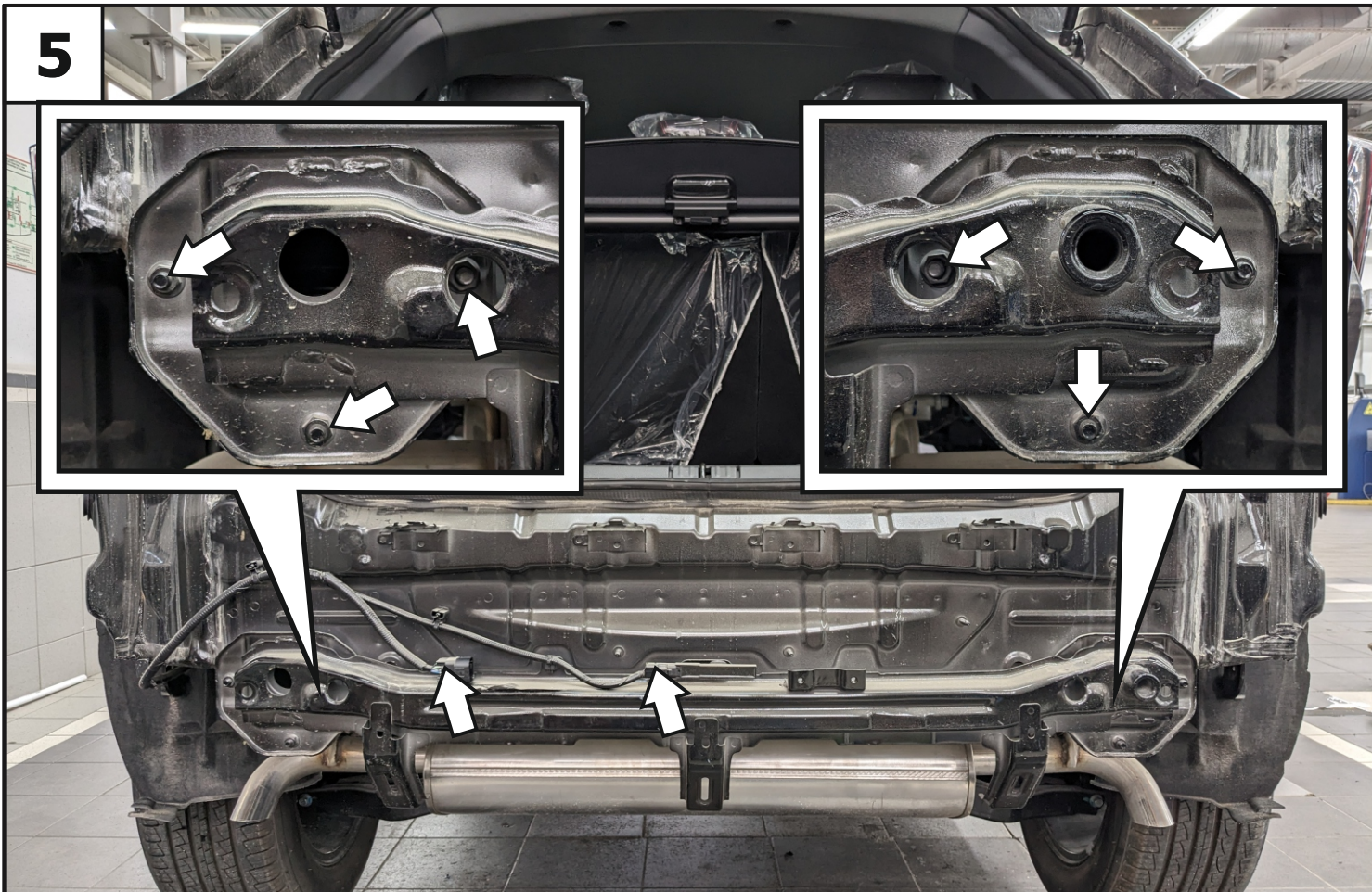

Открутить штатные гайки, отключить разъемы электропроводки и демонтировать усилитель бампера.

6



Установить закладные М12х1,35 (4) в лонжероны.

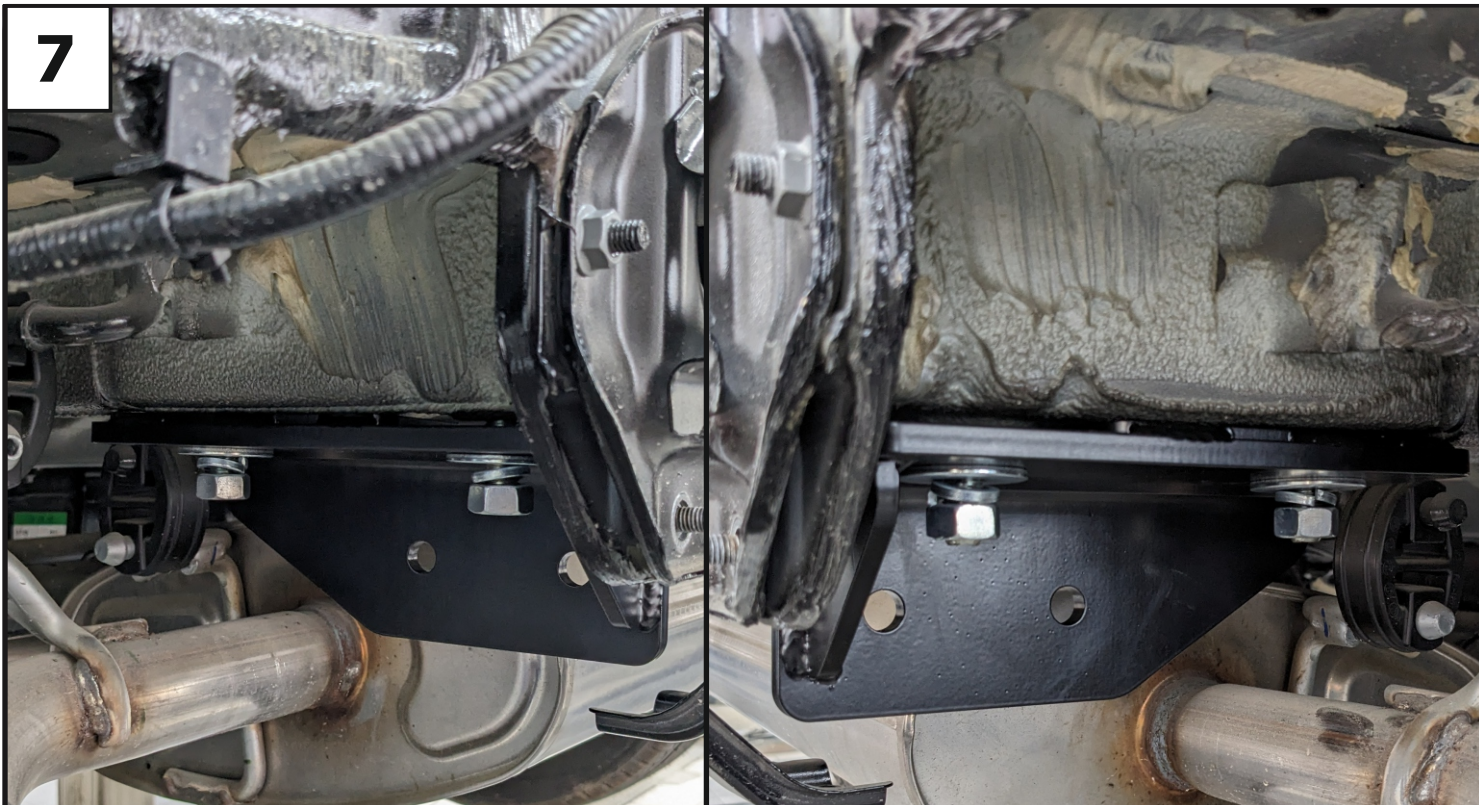

**7** Установить кронштейны (2 и 3), закрепив их к установленным закладным с помощью гаек М12х1,25 (10), шайб 12 пружинных (11) и шайб 12 увеличенных (12).

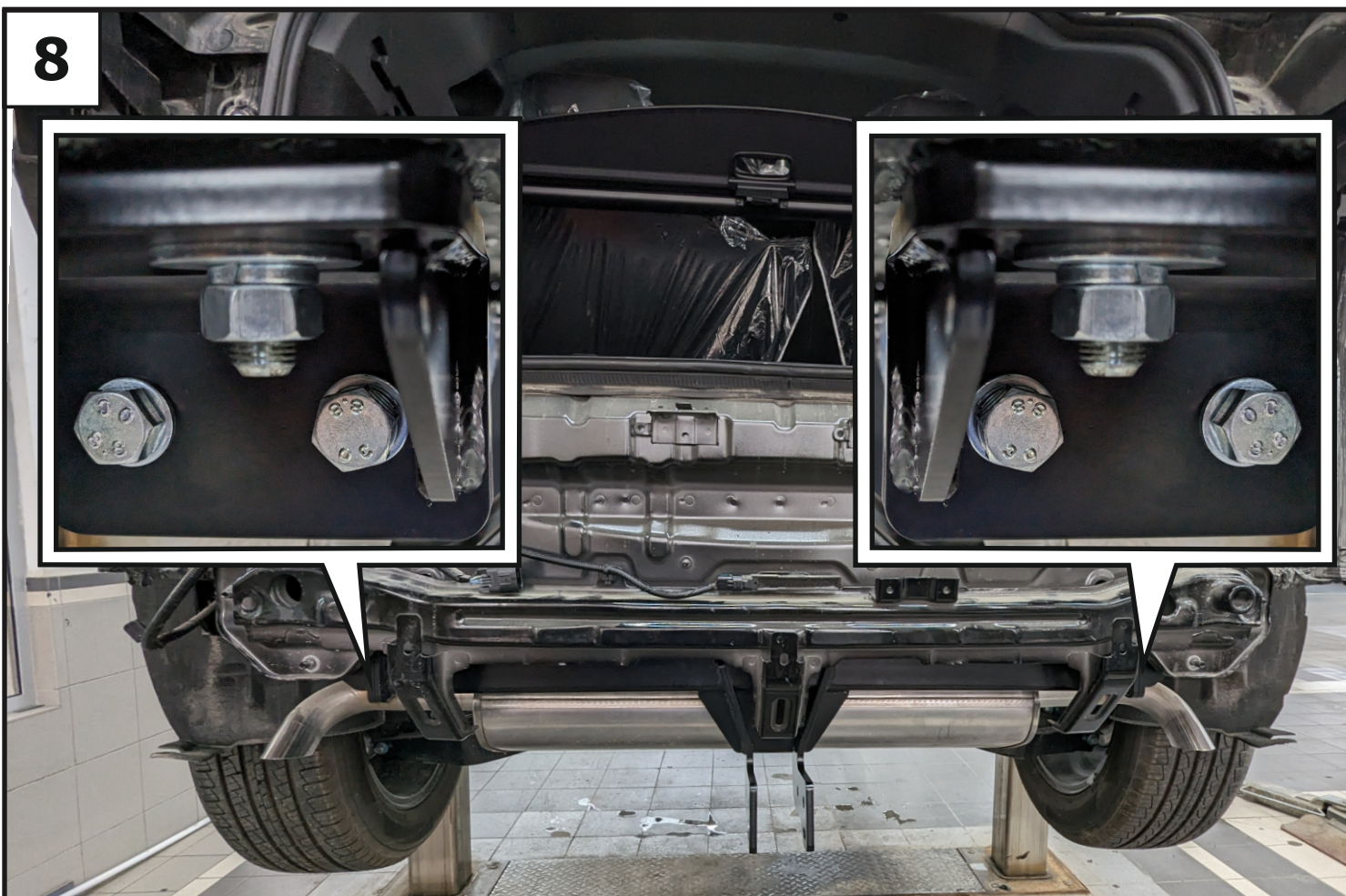

**8** Прогнать резьбовые отверстия балки (1) при помощи метчика М12х1,25. Затем установить балку, закрепив ее к кронштейнам с помощью болтов М12х1,25х40 (8), шайб 12 пружинных (11), шайб 12 (12) и гаек М12х1,25 (10). Далее установить усилитель бампера в обратном порядке.

**9**

Отрегулировать положение балки относительно центра автомобиля. Затянуть все резьбовые соединения: сначала балку с кронштейнами, затем кронштейны с лонжеронами. Моменты затяжки:  $M_{12}=81$  Нм.

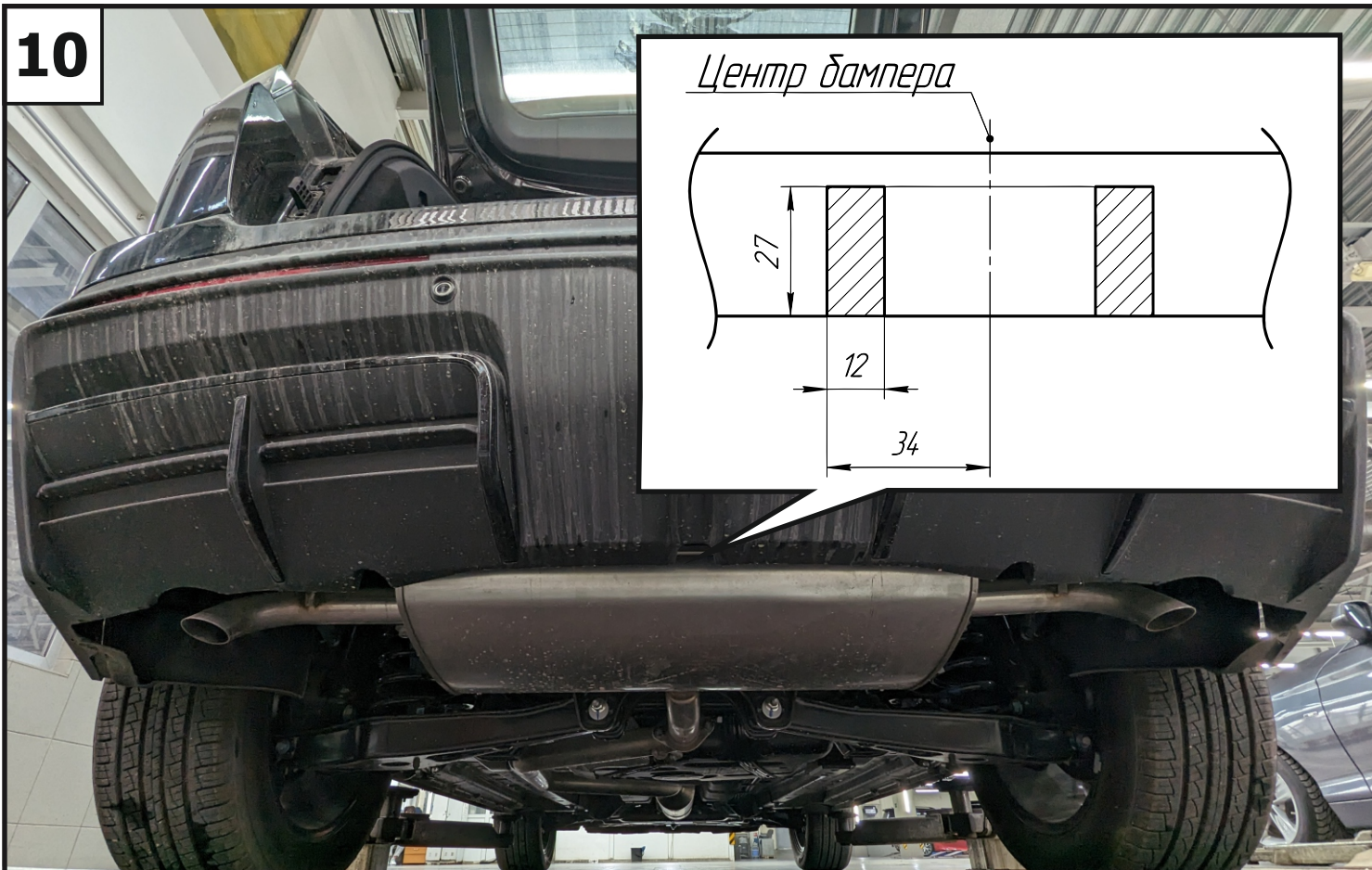
**10**

Подрезать бампер согласно схеме. Затем установить его в обратном порядке.



**11**



**Установить кронштейн под розетку (6) и крюк (7) с помощью болтов M12x1,25x90 (9), шайб 12 пружинных (11), шайб 12 (12) и гаек M12x1,25 (10). Затянуть все резьбовые соединения. Момент затяжки: M12=81 Нм.**