

Инструкция по установке

JAC JS6

(2022-)

Арт.: F.1412.001



Тип шара - «А»

<p>$D \text{ (kN)} = \frac{\text{MAX kg} \times \text{MAX kg}}{} \times 0,00981$</p>	<p>1500 kg</p>	<p>75 kg</p>	<p>D = 8,4 kN</p>
<p>JAC JS6 (2022-)</p>			

Используемый инструмент:

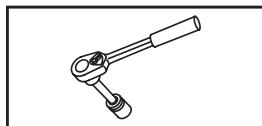







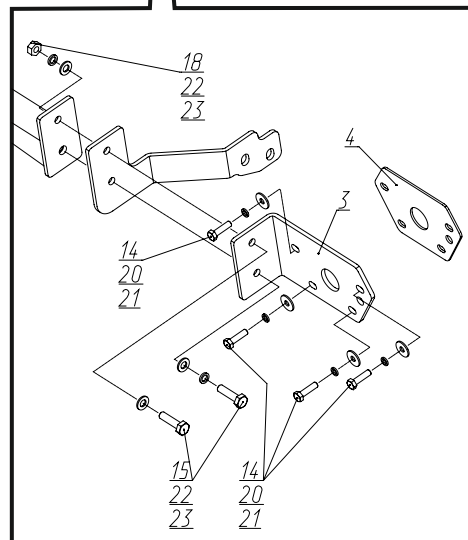
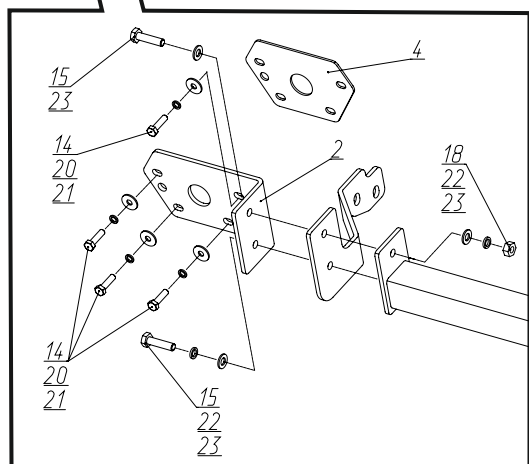
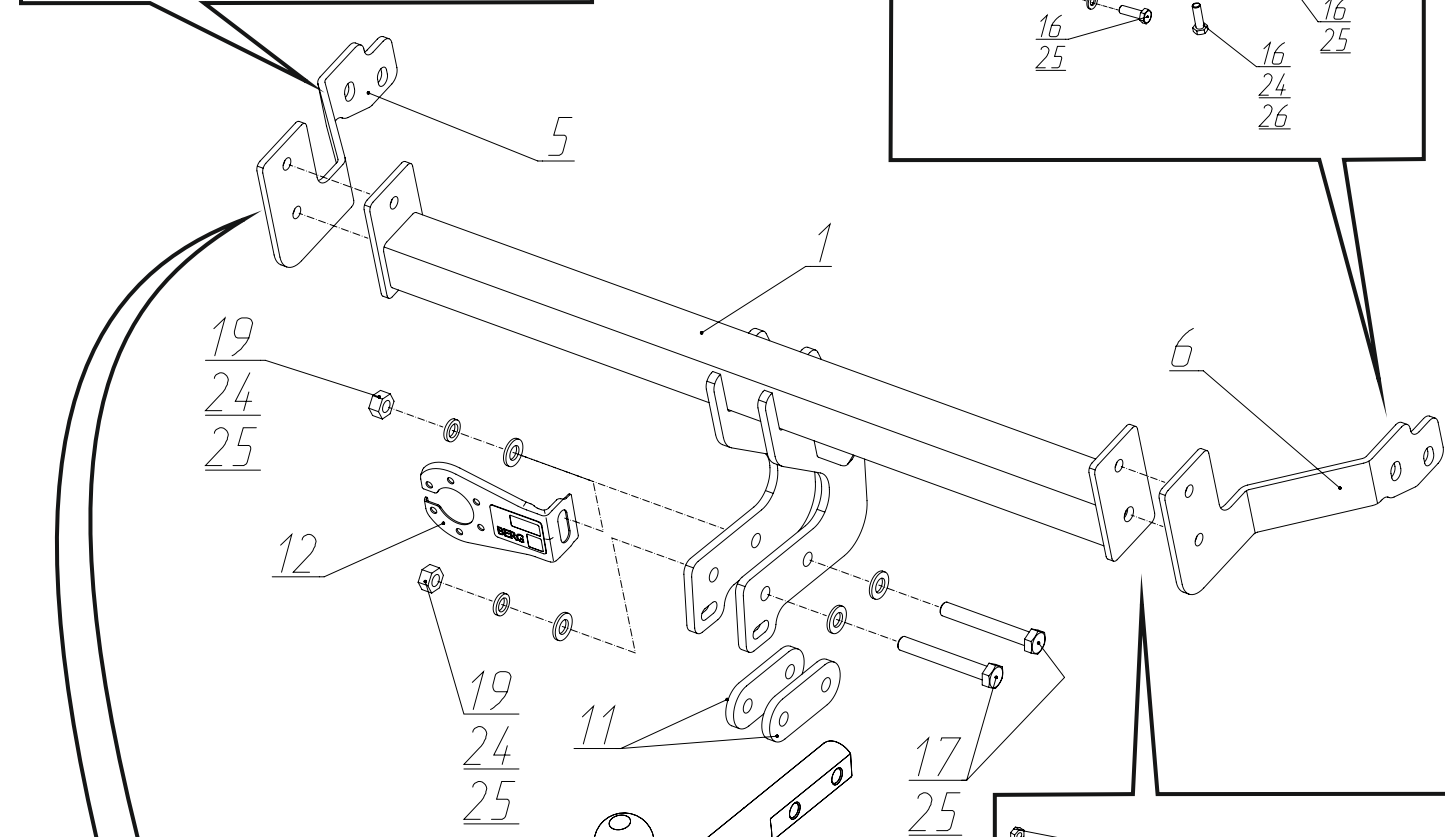
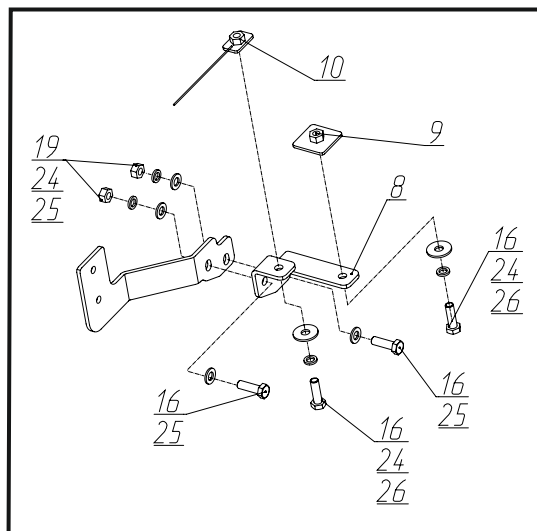
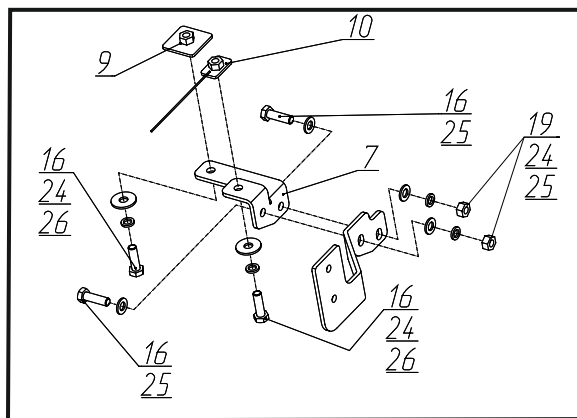

S - 13;
S - 17;
S - 19.

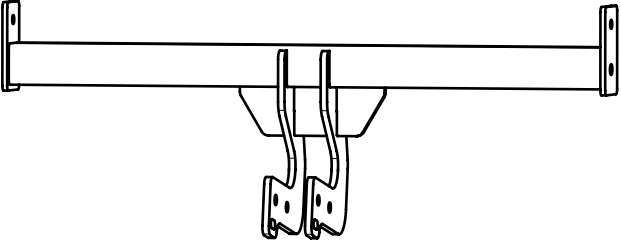
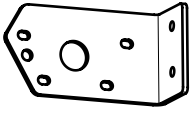
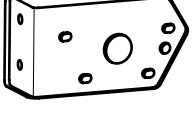
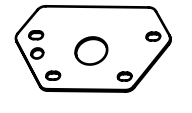
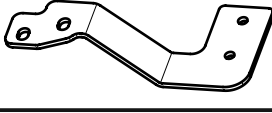

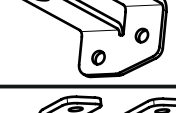
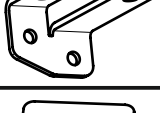

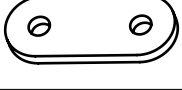
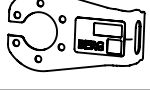

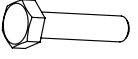



Wrench

13 mm;
17 mm;
19 mm.



1	x1	Балка	
2	x1	Кронштейн левый	
3	x1	Кронштейн правый	
4	x2	Проставка кронштейна	
5	x1	Усиление кронштейна левое	
6	x1	Усиление кронштейна правое	
7	x1	Усиление левое	
8	x1	Усиление правое	
9	x2	Закладная M12x1,25	
10	x2	Закладная M12x1,25	
11	x2	Проставка	
12	x1	Кронштейн под розетку	
13	x1	Крюк	
14	x8	M8x30	
15	x4	M10x1,25x40	
16	x8	M12x1,25x40	
17	x2	M12x1,25x90	

18	x2	M10x1,25	
19	x6	M12x1,25	
20	x8	∅ 8	
21	x8	∅ 8 увел.	
22	x4	∅ 10	
23	x6	∅ 10	
24	x10	∅ 12	
25	x12	∅ 12	
26	x4	∅ 12 увел.	

1



Снять заглушки задних фонарей.

2



Открутить винты крепления заднего фонаря (А) и демонтировать его. Открутить винт крепления бампера (Б). С другой стороны аналогично.

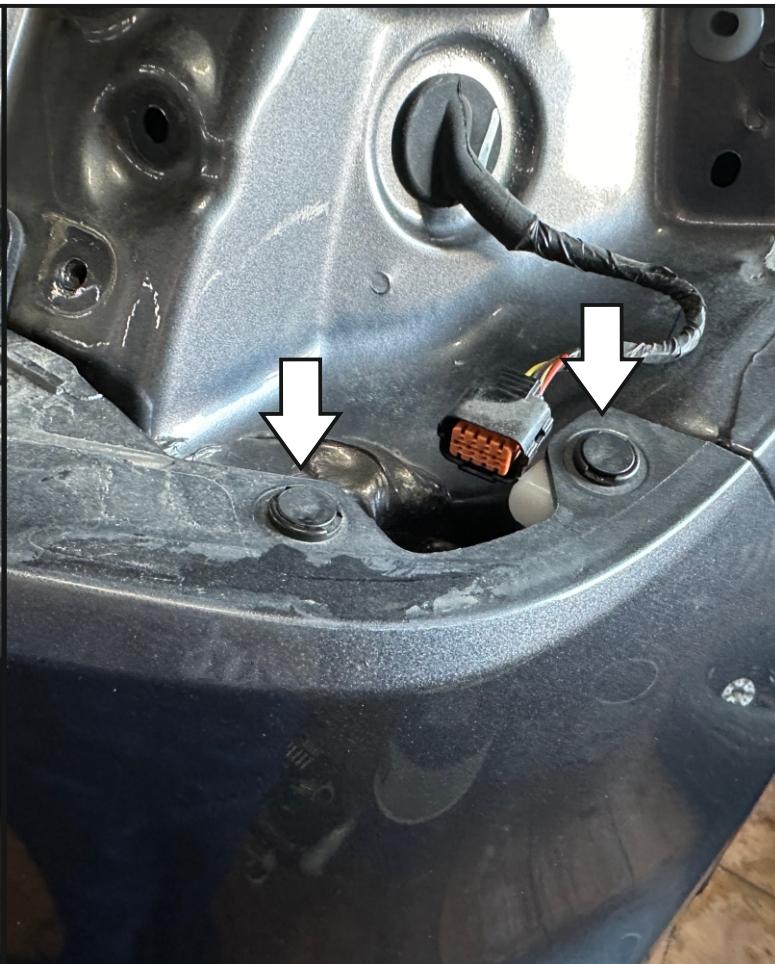
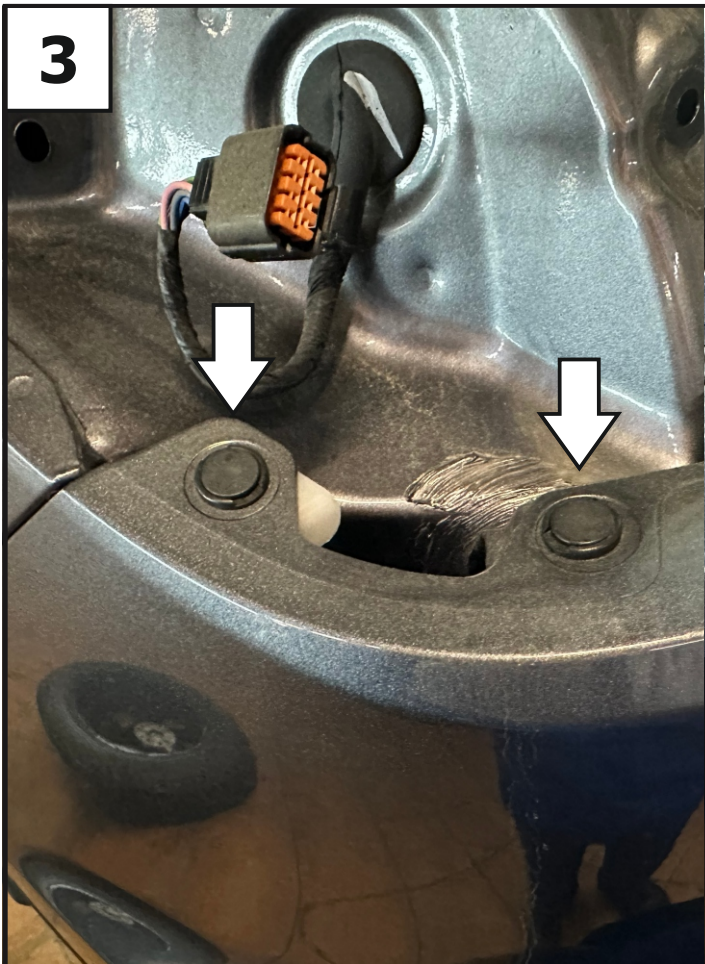

Демонтировать клипсы крепления бампера.



Демонтировать клипсы крепления бампера. Демонтировать боковую накладку и выкрутить винт крепления бампера. С другой стороны аналогично.

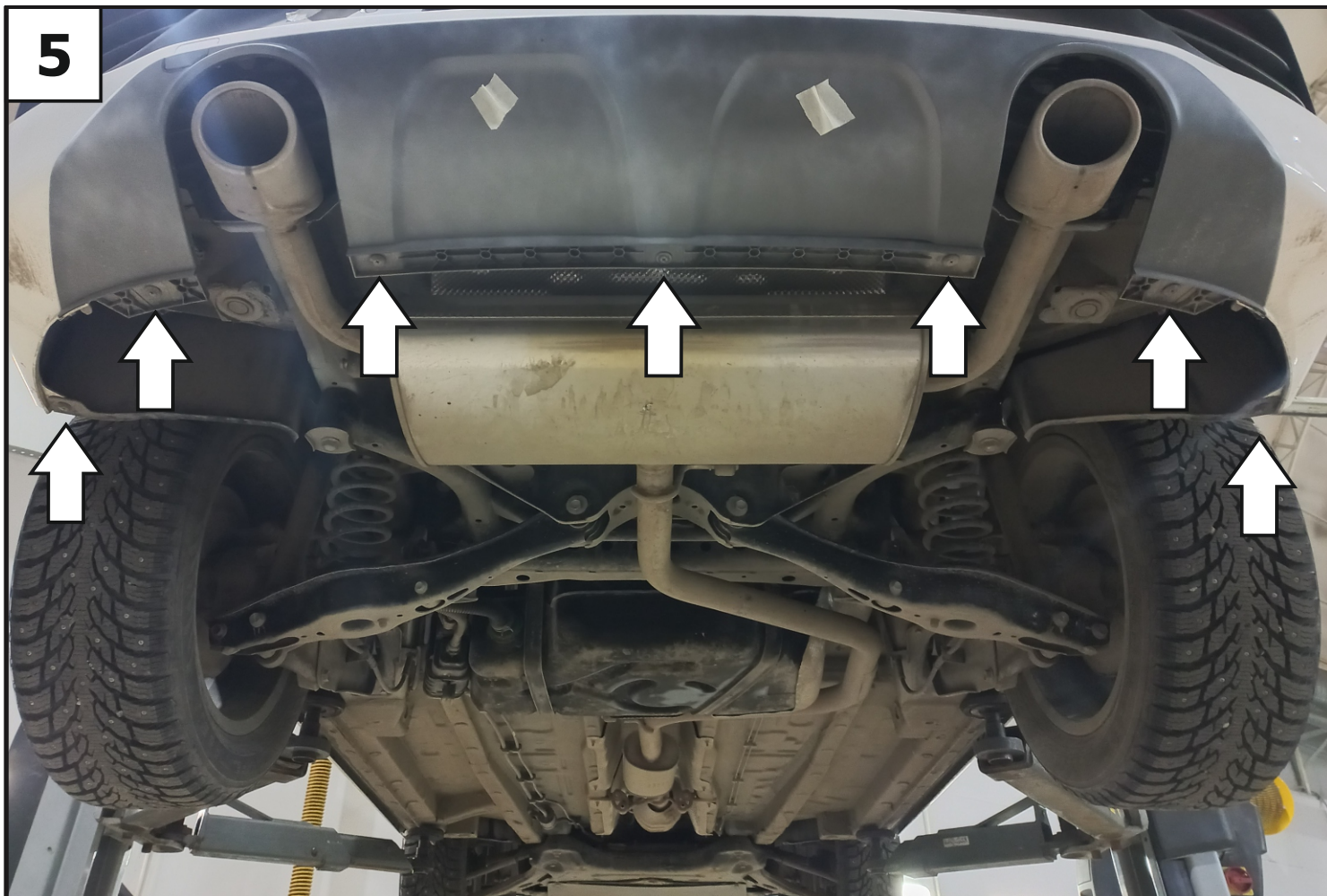

Демонтировать нижние клипсы крепления бампера.



Снять задний бампер, отключив разъем электропроводки.

7



Демонтировать усилитель бампера, открутив штатные болты.

8

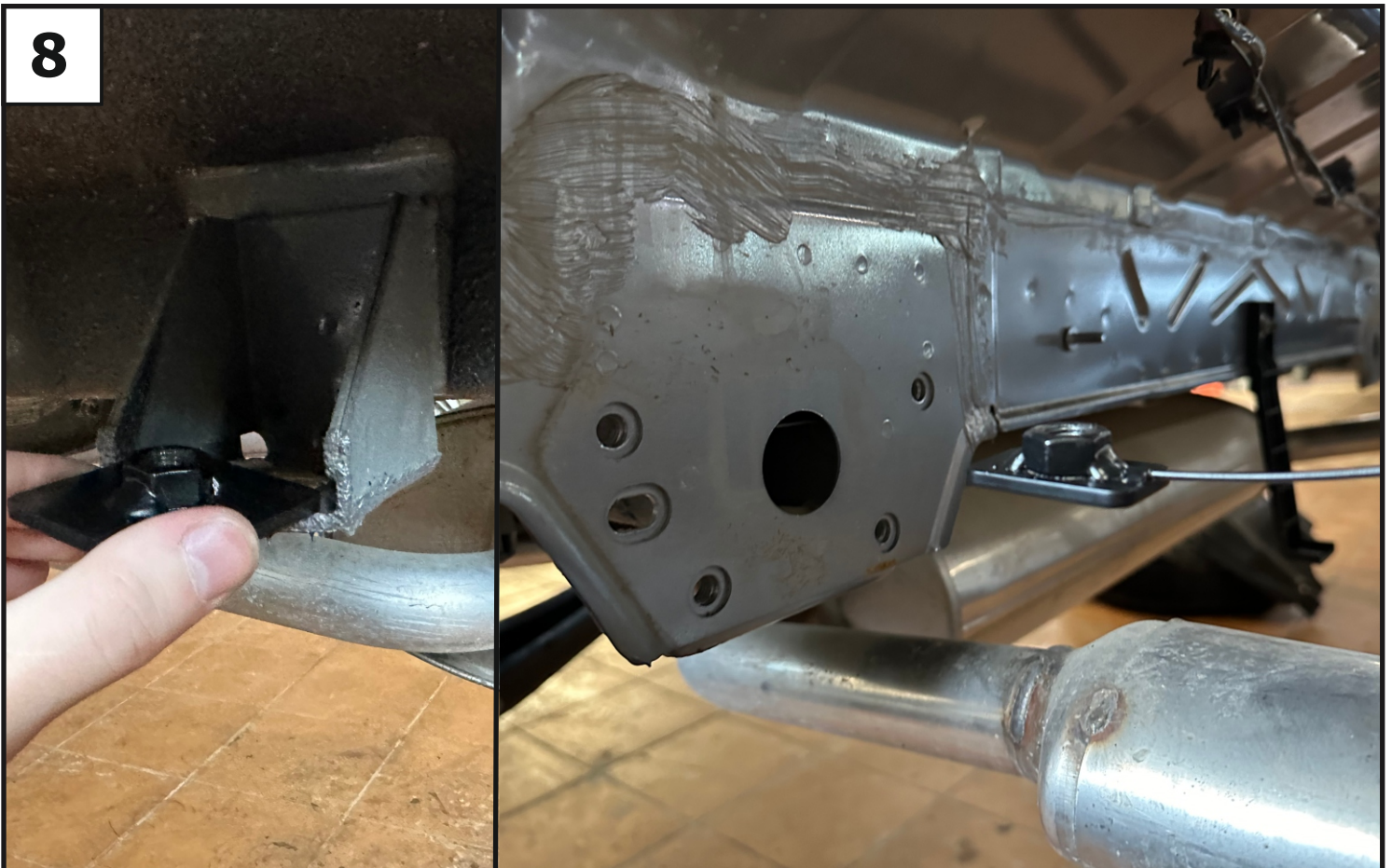

Снять заглушки с нижней части лонжеронов и установить закладные M12x1,25 (9). Установить закладные M12x1,25 (10) в лонжероны. С другой стороны аналогично.

9

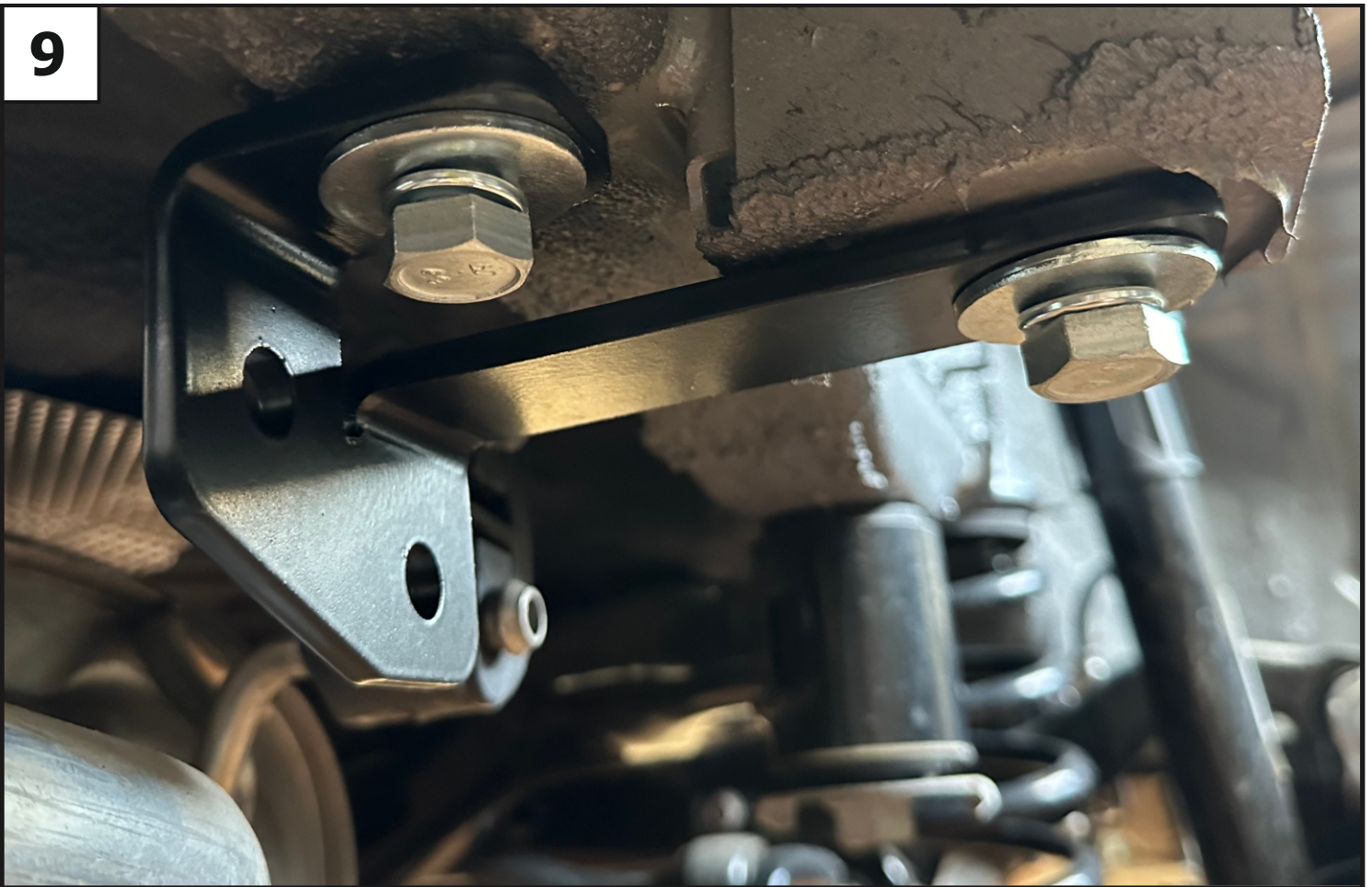

Установить левое и правое усиления (7 и 8), закрепив его с помощью болтов М12х40 (16), шайб 12 пружинных (24) и шайб 12 увел. (26).

10

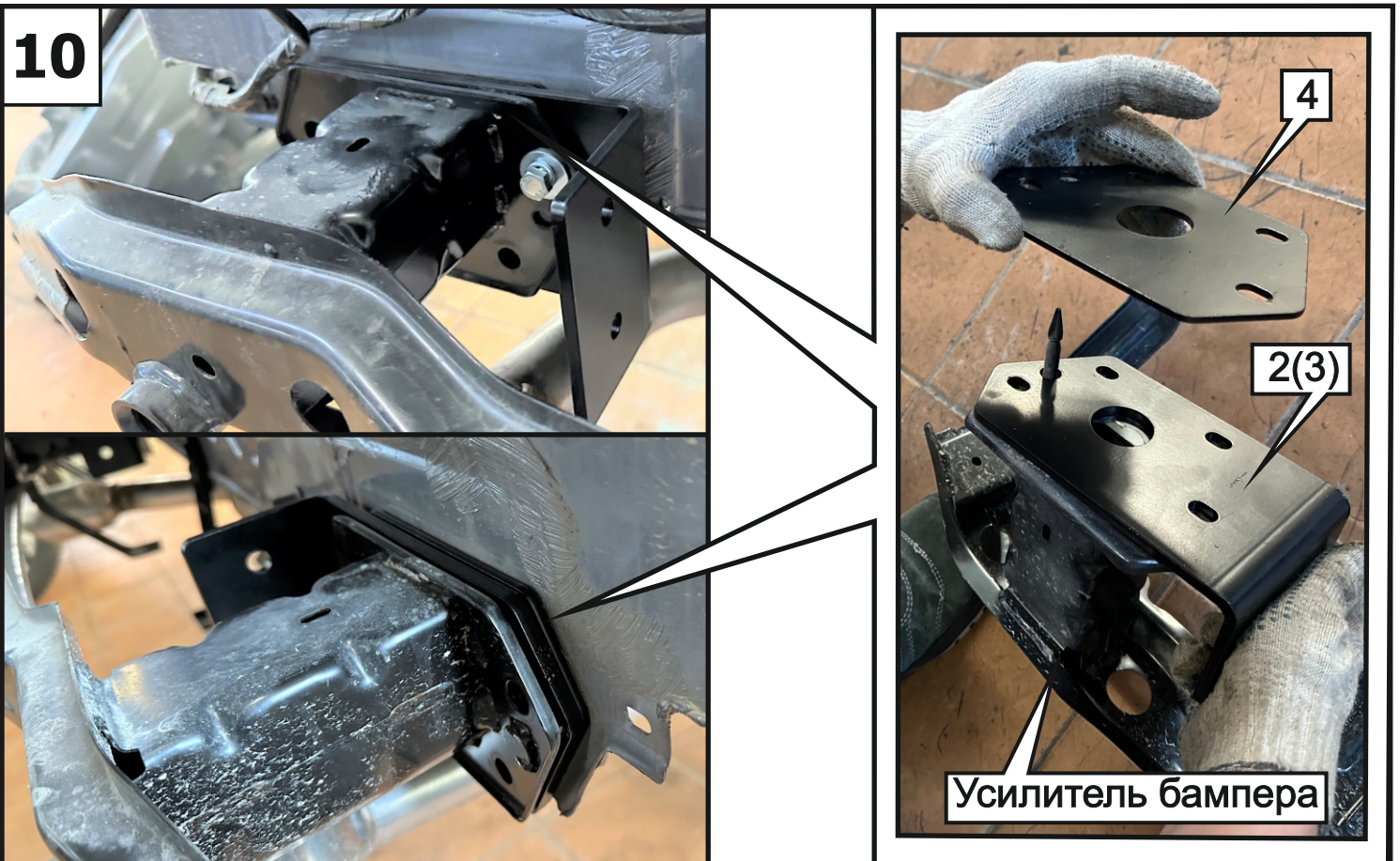

Установить проставки кронштейна (4), левый, правый кронштейны (2, 3) и усилитель бампера, закрепив их к задней панели с помощью болтов М8х30 (14), шайб 8 пружинных (20) и шайб 8 увеличенных (21).

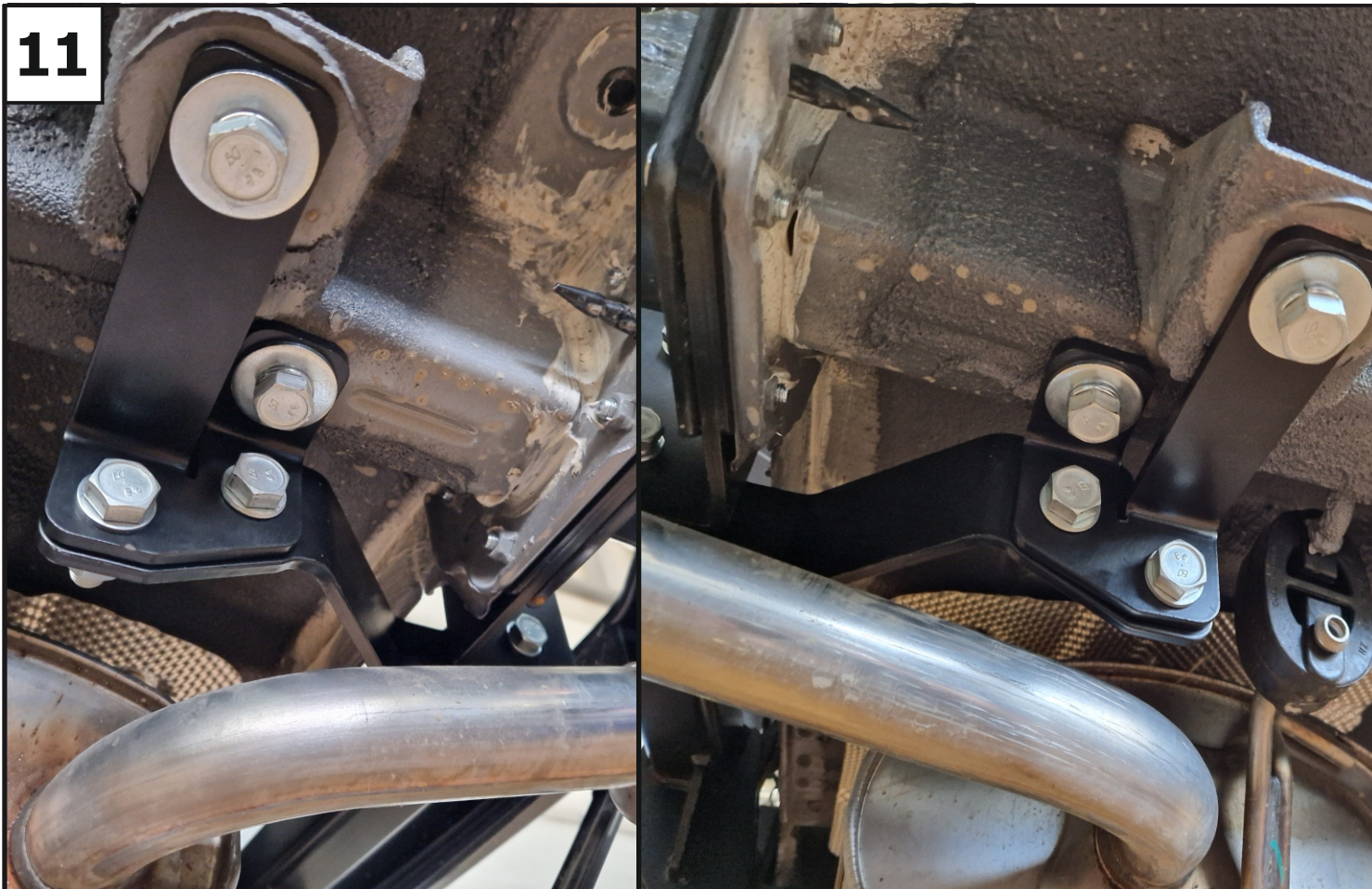
11

Закрепить усиления кронштейнов (5 и 6) к установленным усилениям с помощью болтов М12х40 (16), шайб 12 пружинных (24) и шайб 12 (25).

12

Прогнать резьбовые отверстия балки (1) при помощи метчика М10х1,25. Установить балку (1), закрепив ее к кронштейнам и усилениям кронштейнов с помощью болтов М10х1,25х40 (15), гаек М10х1,25 (18), шайб 10 пруж. (22) и шайб 10 (23). Затянуть все резьбовые соединения. Моменты затяжки: М10= 47 Нм; М12=81 Нм.

13



Установить бампер в обратном порядке. Установить кронштейн под розетку (12) и крюк (13) с помощью проставок (11), болтов М12х1,25х90 (17), гаек М12х1,25 (19), шайб 12 пружинных (24) и шайб 12 (25).

14



Затянуть все резьбовые соединения Моменты затяжки: М12=81 Нм.