



# Инструкция по установке **FORD FOCUS 2/3 SE**

(2005-2019)

Арт.: F.1811.001



Тип шара - «А»

<p><math>D \text{ (kN)} = \frac{\text{MAX kg} \times \text{MAX kg}}{\phantom{MAX kg}} \times 0,00981</math></p>			$D = 8,2 \text{ kN}$
	<p>FORD FOCUS 2/3 (2005-2019)  </p>		

## Используемый инструмент:

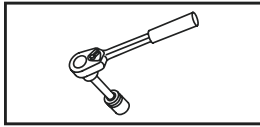

S - 13;  
S - 17;  
S - 19;



Wrench

17 mm  
19 mm



TORX 25

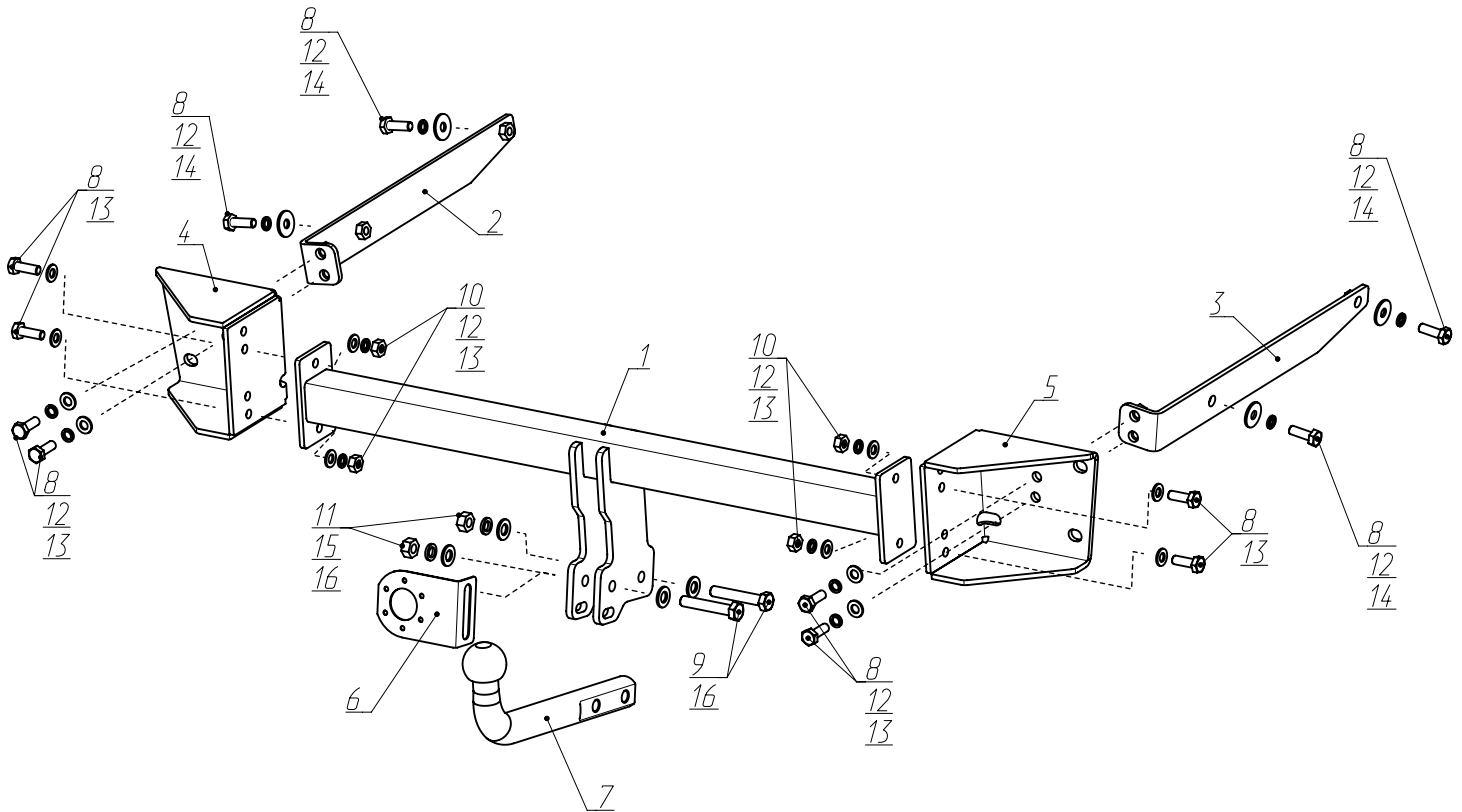
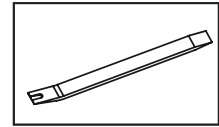





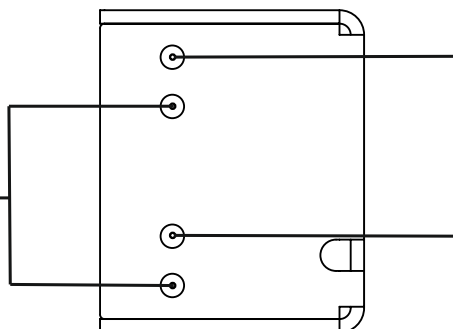



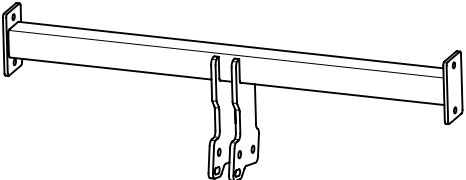

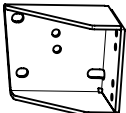
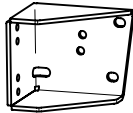
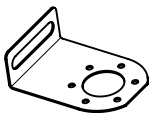
## Положение балки по поколению:

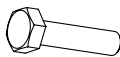
**FORD FOCUS 3 (2011-2019)**

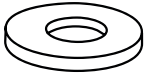

**FORD FOCUS 2 (2005-2011)**

<b>1</b>	x1	Балка	
<b>2</b>	x1	Усиление кронштейна левое	
<b>3</b>	x1	Усиление кронштейна правое	
<b>4</b>	x1	Кронштейн левый	
<b>5</b>	x1	Кронштейн правый	
<b>6</b>	x1	Подрозетник	
<b>7</b>	x1	Крюк	
<b>8</b>	x12	M10x1,25x30	
<b>9</b>	x2	M12x1,25x70	
<b>10</b>	x4	M10x1,25	
<b>11</b>	x2	M12x1,25	
<b>12</b>	x12	Ø 10	
<b>13</b>	x12	Ø 10	
<b>14</b>	x4	Ø 10 увел.	
<b>15</b>	x2	Ø 12	
<b>16</b>	x4	Ø 12	

**1**



Снять нижние клипсы А заднего бампера.

**2**



Демонтировать левый и правый брызговики выкрутив винты Б.

**3**



**Открутить винты В крепления бампера с левой и правой части автомобиля.**

**4**



**Для FORD FOCUS 2 (2005-2008) снять молдинг бампера и выкрутить винт. Для другой стороны аналогично.**

**5**



Для FORD FOCUS 2 за подкрылком открутить гайку М6 крепления бампера. Для другой стороны аналогично. После демонтировать бампера с автомобиля.

**6**



Для FORD FOCUS 3 за подкрылком открутить винт TORX 25 крепления бампера. Для другой стороны аналогично.

7



Для FORD FOCUS 3 отщелкнуть защелки крепления бампера с левой и правой стороны. После демонтировать бампер с автомобиля.

8



Открутить заводские гайки крепления усилителя бампера.

**9**



**Демонтировать усилитель заднего бампера с автомобиля. Для дальнейшей установки ТСУ усилитель не требуется.**

**10**



**Установить усиление кронштейна в лонжерон автомобиля. Для другой стороны аналогично.**



**11**



**Закрепить усиление кронштейна левое (2) в лонжероне автомобиля с помощью болтов М10х1.25х30 (8), шайб 10 пружинных (12) и шайб 10 увел. (14).**

**12**



**Закрепить усиление кронштейна правое (3) в лонжероне автомобиля с помощью болтов М10х1.25х30 (8), шайб 10 пружинных(12) и шайб 10 увел. (14).**

**13**



Установить кронштейн левый (4), закрепив к усилению кронштейна с помощью болтов M10x1.25x30 (8), шайб 10 пружинных (12) и шайб 10 (13). Затем прикрутить заводские гайки.

**14**

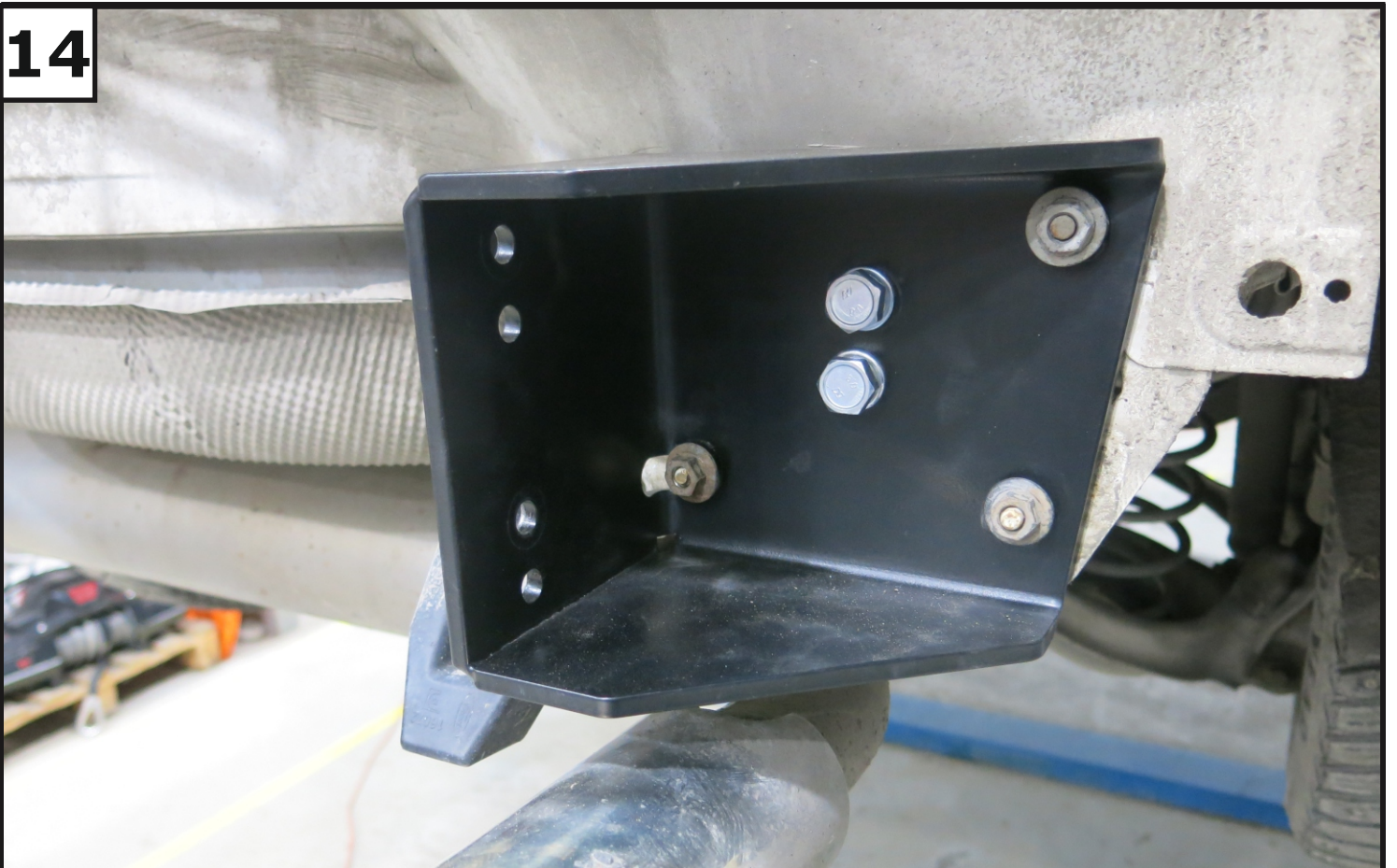

Установить кронштейн правый (5), закрепив к усилению кронштейна с помощью болтов M10x1.25x30 (8), шайб 10 пружинных (12) и шайб 10 (13). Затем прикрутить заводские гайки.

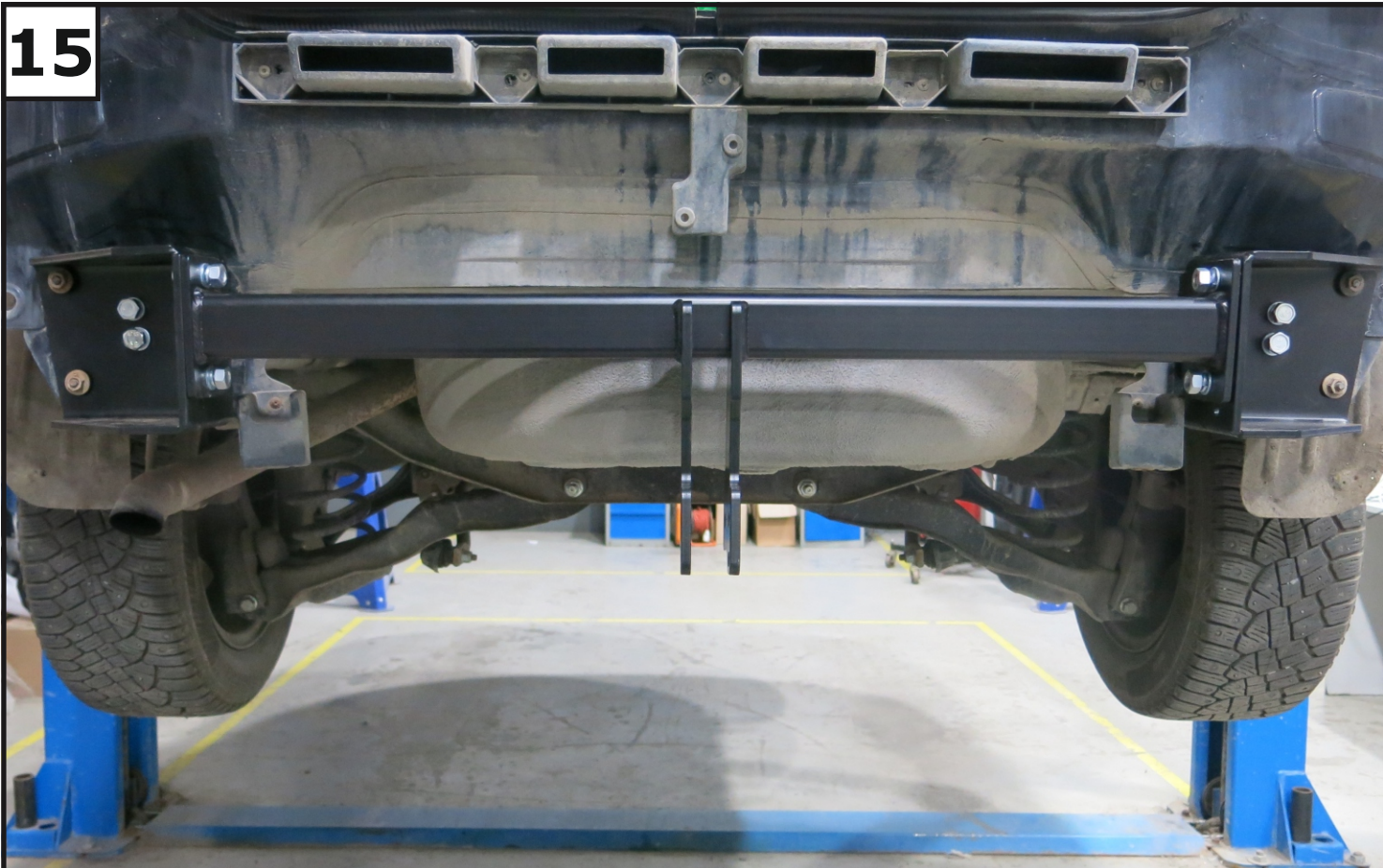
**15**

К установленным кронштейнам закрепить балку (1) с помощью болтов М10х1,25х30 (8), шайб 10 пружинных (12), шайб 10 (13) и гаек М10х1.25 (10). Положение балки по моделям: FORD FOCUS 2 верхнее положение, FORD FOCUS 3 нижнее положение.

**16**

Затянуть все резьбовые соединения. Моменты затяжки: М8=25 Нм, М10=47 Нм. После установить задний бампер в обратной последовательности.

**17**

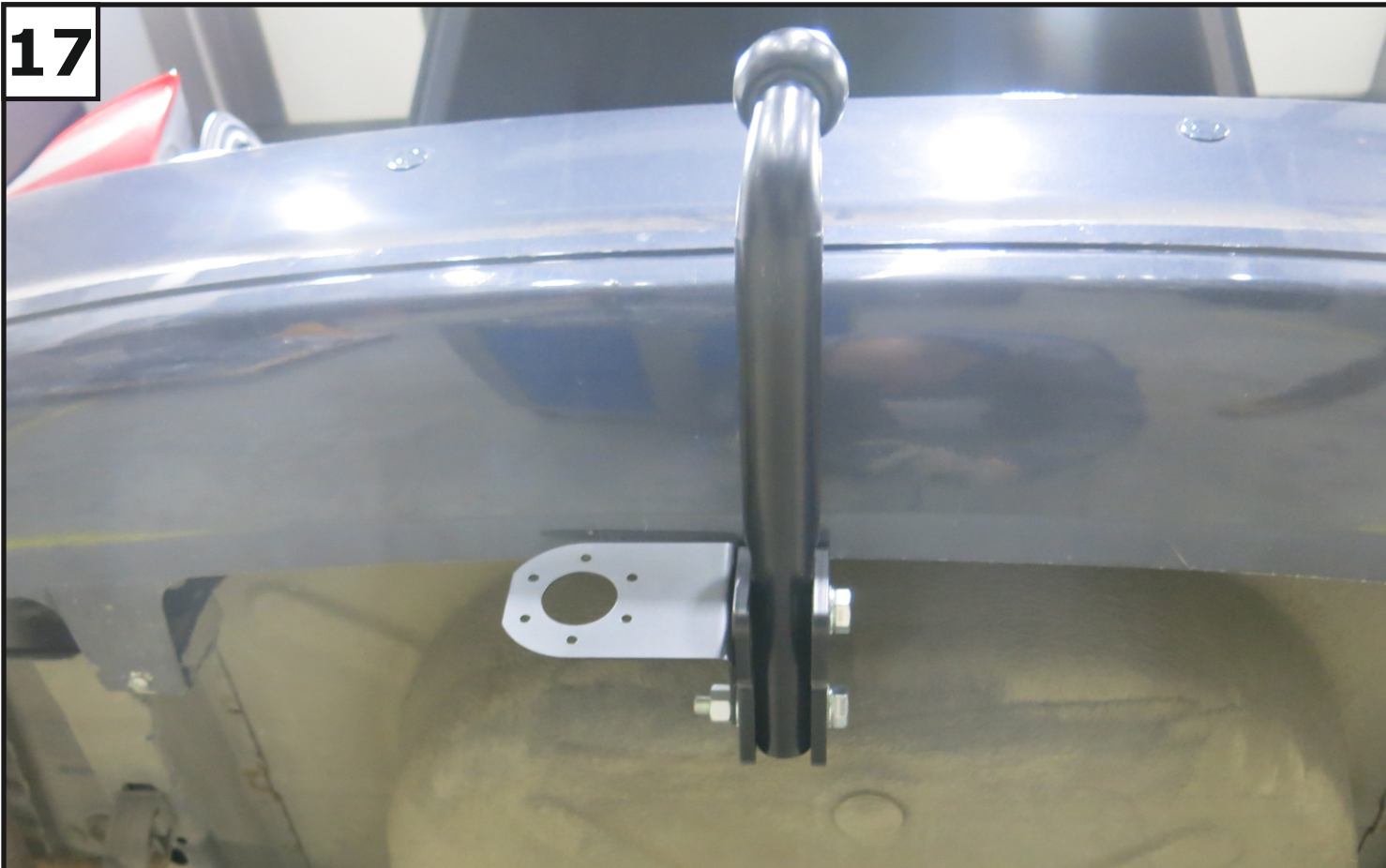

Установить подрозетник (6) и крюк (7) с помощью болтов M12x1.25x70 (9), шайб 12 пружинных (15), шайб 12 (16) и гаек M12x1.25 (11).

**18**



Затянуть все резьбовые соединения. Моменты затяжки: M12=81 Нм.