

# Инструкция по установке





## GEELY MONJARO

(2023-)

Арт.: F.1913.001

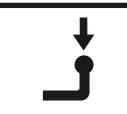

Тип шара - «А»





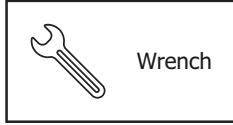
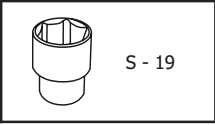
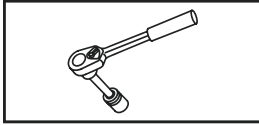

 <p><math>D \text{ (kN)} = \frac{\text{MAX kg} \times \text{MAX kg}}{\text{MAX kg}} \times 0,00981</math></p>	 <p>1800 kg</p>	 <p>75 kg</p>	<p>D = 9,8 kN</p>
 <p><math>D \text{ (kN)} = \frac{\text{MAX kg} + \text{MAX kg}}{\text{MAX kg}} \times 0,00981</math></p>	<p>GEELY MONJARO (2023-)  <input checked="" type="checkbox"/></p>		

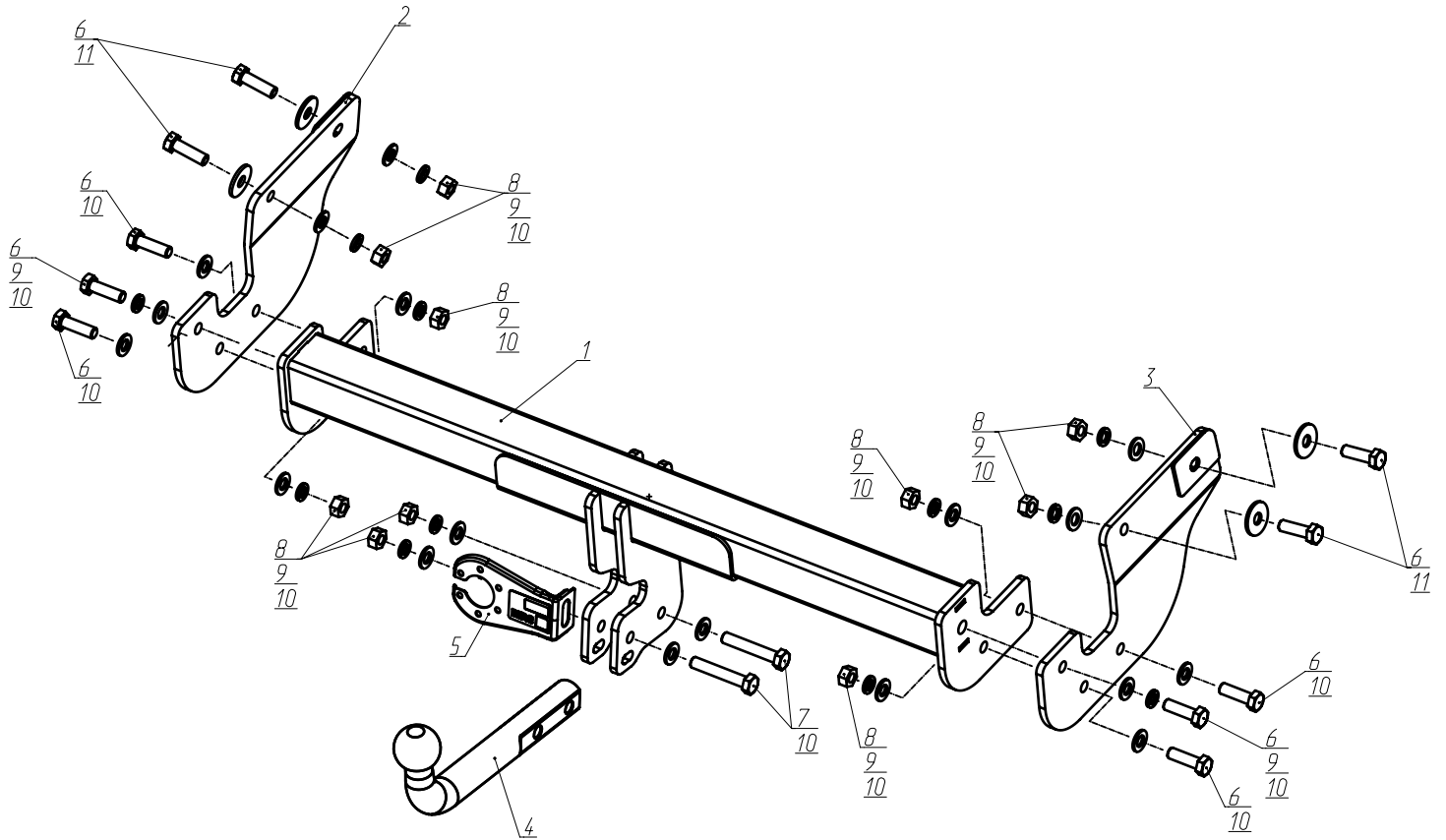
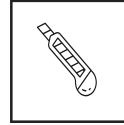
# Используемый инструмент:

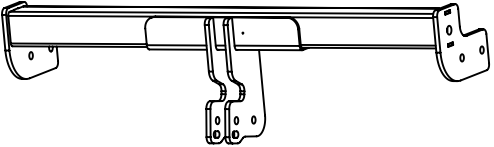
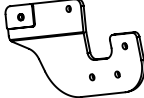
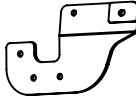

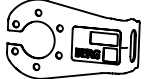
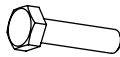
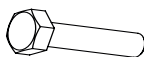
Wrench  
19 mm



<b>1</b>	x1	Балка в сборе	
<b>2</b>	x1	Кронштейн левый	
<b>3</b>	x1	Кронштейн правый	
<b>4</b>	x1	Крюк	
<b>5</b>	x1	Кронштейн под розетку	
<b>6</b>	x10	M12x1,25x40	
<b>7</b>	x2	M12x1,25x70	
<b>8</b>	x10	M12x1,25	
<b>9</b>	x12	Ø 12	
<b>10</b>	x18	Ø 12	
<b>11</b>	x4	Ø 12 увел.	

**1**



**Демонтировать боковую накладку. С другой стороны аналогично.**

**2**



**Выкрутить винт крепления бампера. С другой стороны аналогично.**



**Открутить винты крепления подкрылка к бамперу с левой и правой стороны автомобиля.**



**Открутить нижние болты крепления бампера.**

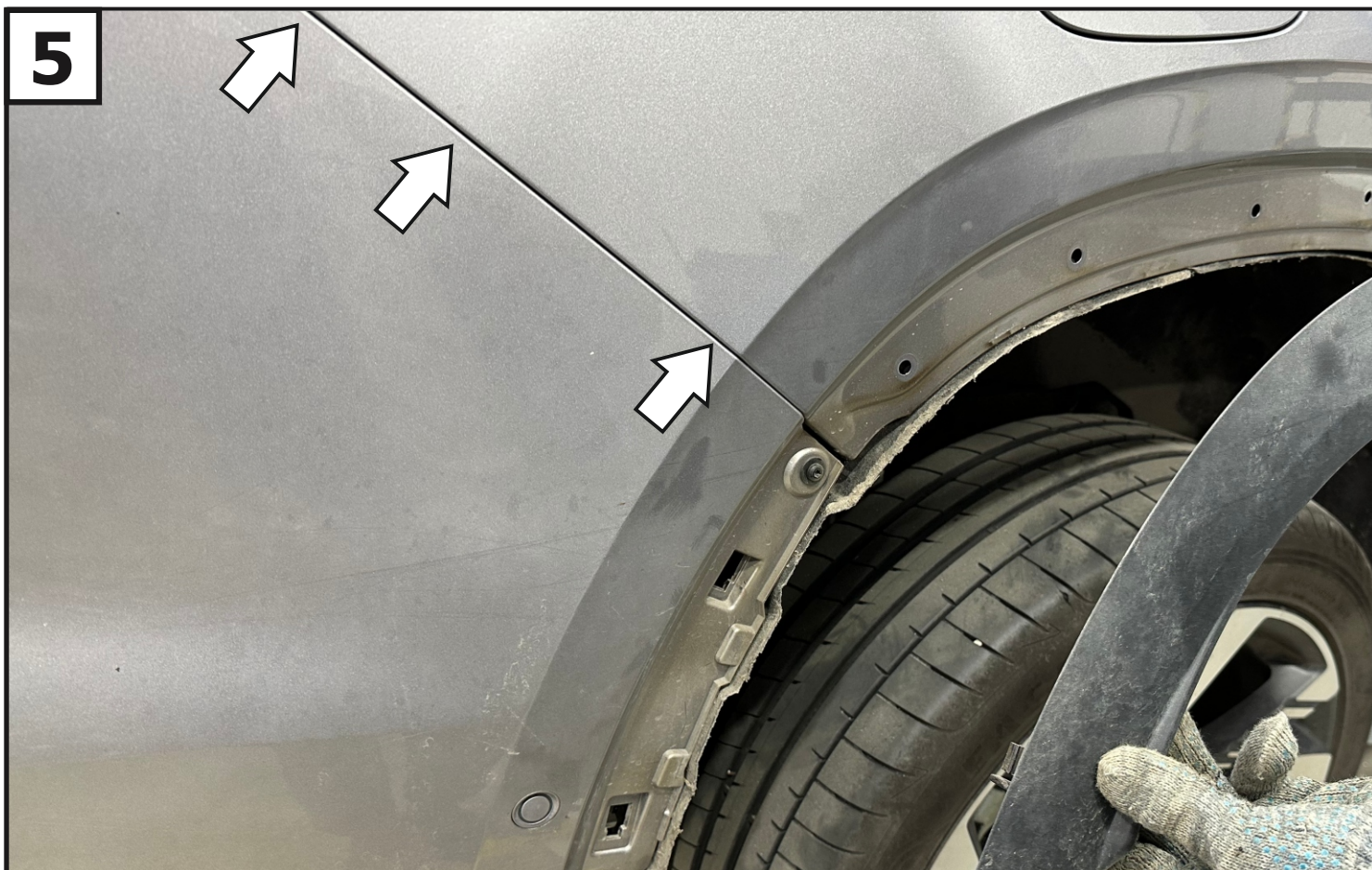

**5**

Демонтировать бампер, сняв с защелок и отсоединив разъем электропроводки.



**6**

Открутить гайки крепления усилителя заднего бампера.



**Снять усилитель бампера.**



**Установить правый кронштейн (3), закрепив его к правому лонжерону с помощью болтов М12х1,25х40 (8), гаек М12х1,25 (13), шайб 12 пружинных (17) и шайб 12 увел.(19). Левый кронштейн (2) установить аналогично.**



**9**  
Установить балку (1), закрепив к кронштейнам болтами M12x1,25x40 (6), гайками M12x1,25 (8), шайбами 12 пружинными (9) и шайбами 12 (10).



**10**  
Затянуть все резьбовые соединения, сначала затянуть балку с кронштейнами, затем кронштейны к лонжеронам. Моменты затяжки: M12=81 Нм. После установить усилитель бампера.

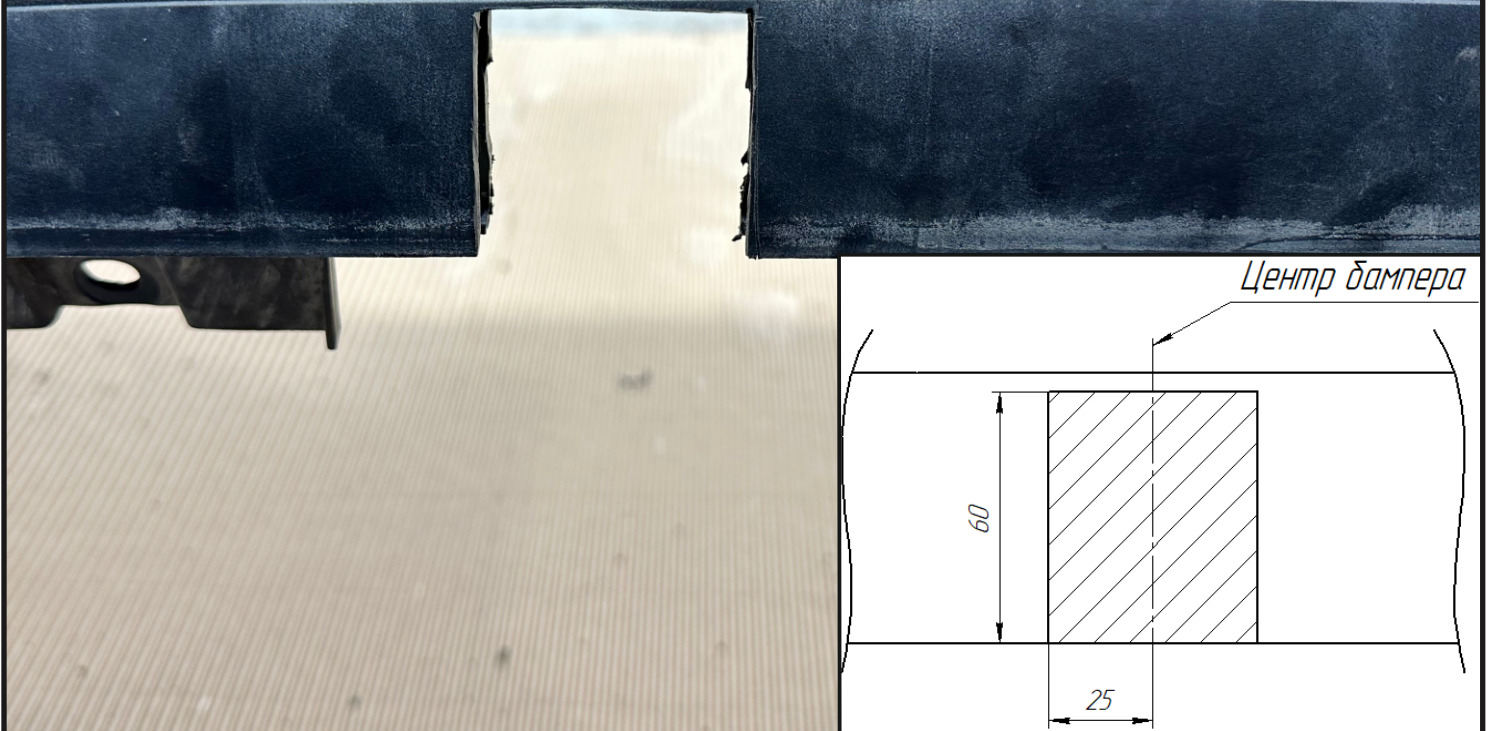

**11**

По центру сделать вырез заднего бампера согласно схеме. После установить бампер в обратной последовательности.

**12**

Установить кронштейн под розетку (5), и крюк (4) с помощью болтов М12х1,25х70 (7), шайб 12 (10), пружинных шайб 12 (9), и гаек М12х1,25 (8).

13



**Затянуть все резьбовые соединения. Моменты затяжки: M12=81 Нм.**