

# Инструкция по установке

# Geely Emgrand

(2023-)



Арт.: F.1917.001







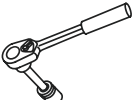



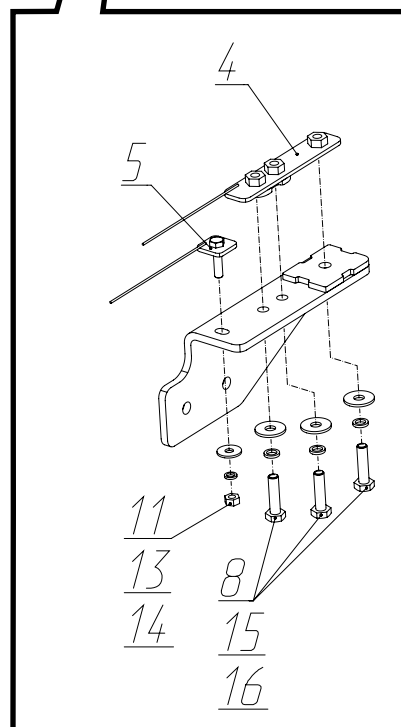
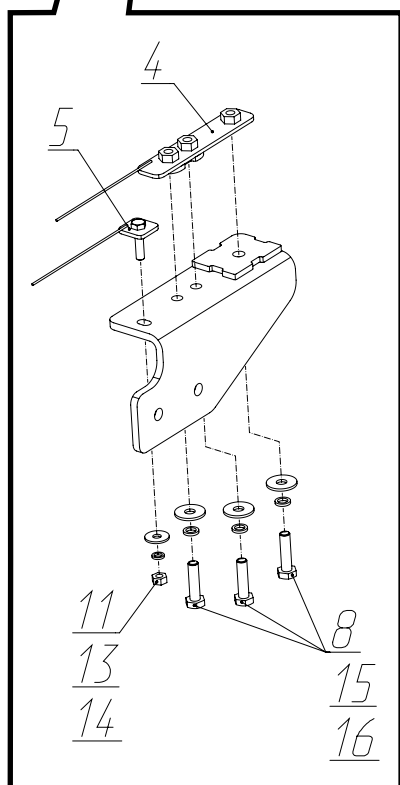
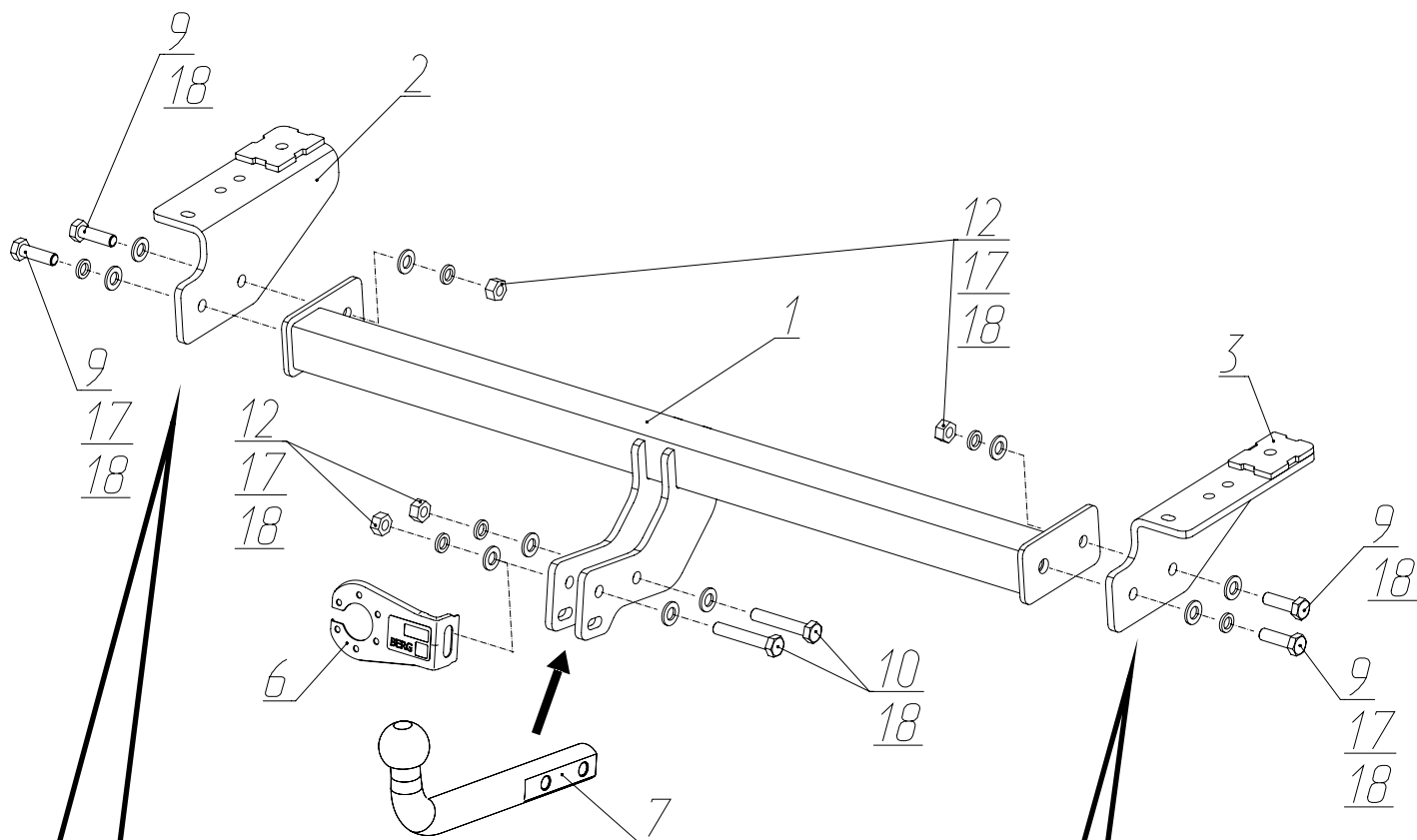

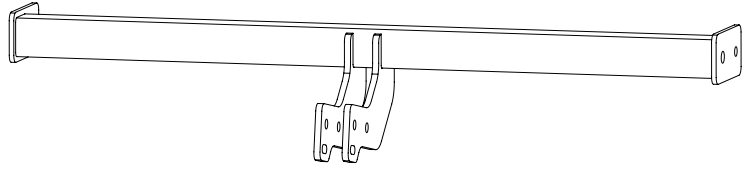
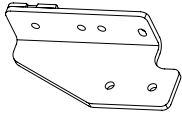
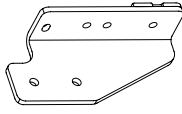
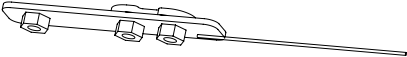
Тип шара - «А»

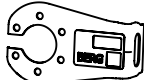
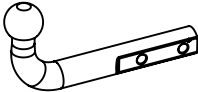
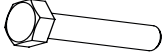
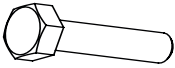
<p><math>D (kN) = \frac{MAX\ kg \times MAX\ kg}{1000} \times 0,00981</math></p>	<p>750 kg</p>	<p>75 kg</p>	<p>D = 5,1 kN</p>
<p>Geely Emgrand (2023-)</p> <p><input type="checkbox"/></p>			

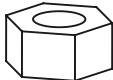
# Используемый инструмент:

	 <p>S - 13; S - 17; S - 19.</p>	 <p>Wrench</p>	<p>19 mm.</p>
---	--	---	---------------



<b>1</b>	x1	Балка	
<b>2</b>	x1	Кронштейн левый	
<b>3</b>	x1	Кронштейн правый	
<b>4</b>	x2	Закладная	
<b>5</b>	x2	Закладная	
<b>6</b>	x1	Кронштейн под розетку	
<b>7</b>	x1	Крюк	
<b>8</b>	x6	M10x1,25x40	
<b>9</b>	x4	M12x1,25x40	
<b>10</b>	x2	M12x1,25x70	
<b>11</b>	x2	M8	
<b>12</b>	x4	M12x1,25	
<b>13</b>	x2	∅ 8	
<b>14</b>	x2	∅ 8 увел.	
<b>15</b>	x6	∅ 10	
<b>16</b>	x6	∅ 10 увел.	
<b>17</b>	x6	∅ 12	
<b>18</b>	x10	∅ 12	



**Выкрутить винты крепления локеров и нижние винты крепления бампера.**



**Демонтировать задний бампер, отключив разъемы электропроводки.**

3



Демонтировать усилитель бампера, открутив штатные гайки.

4

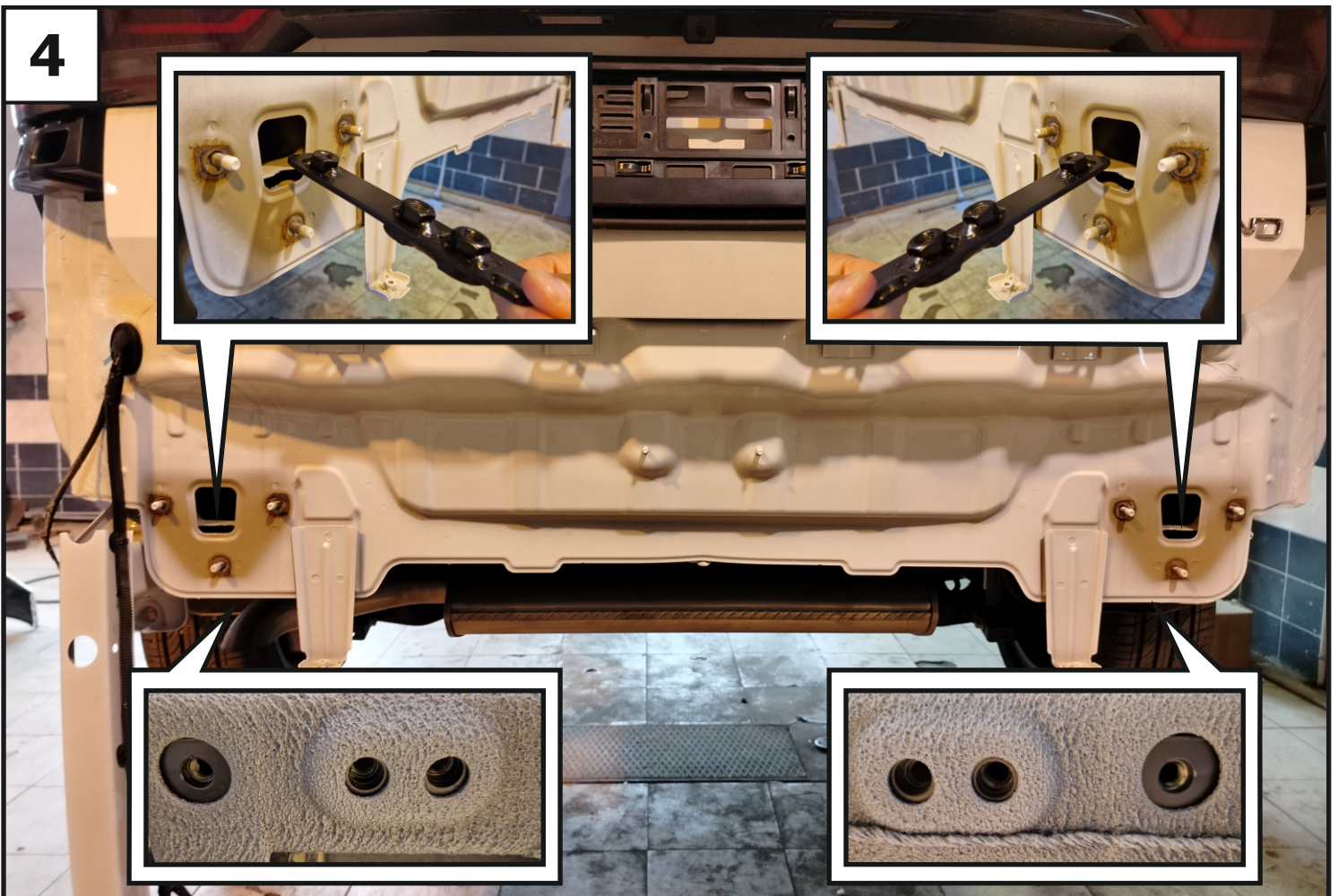

Установить закладные (4) в отверстия задней панели автомобиля.

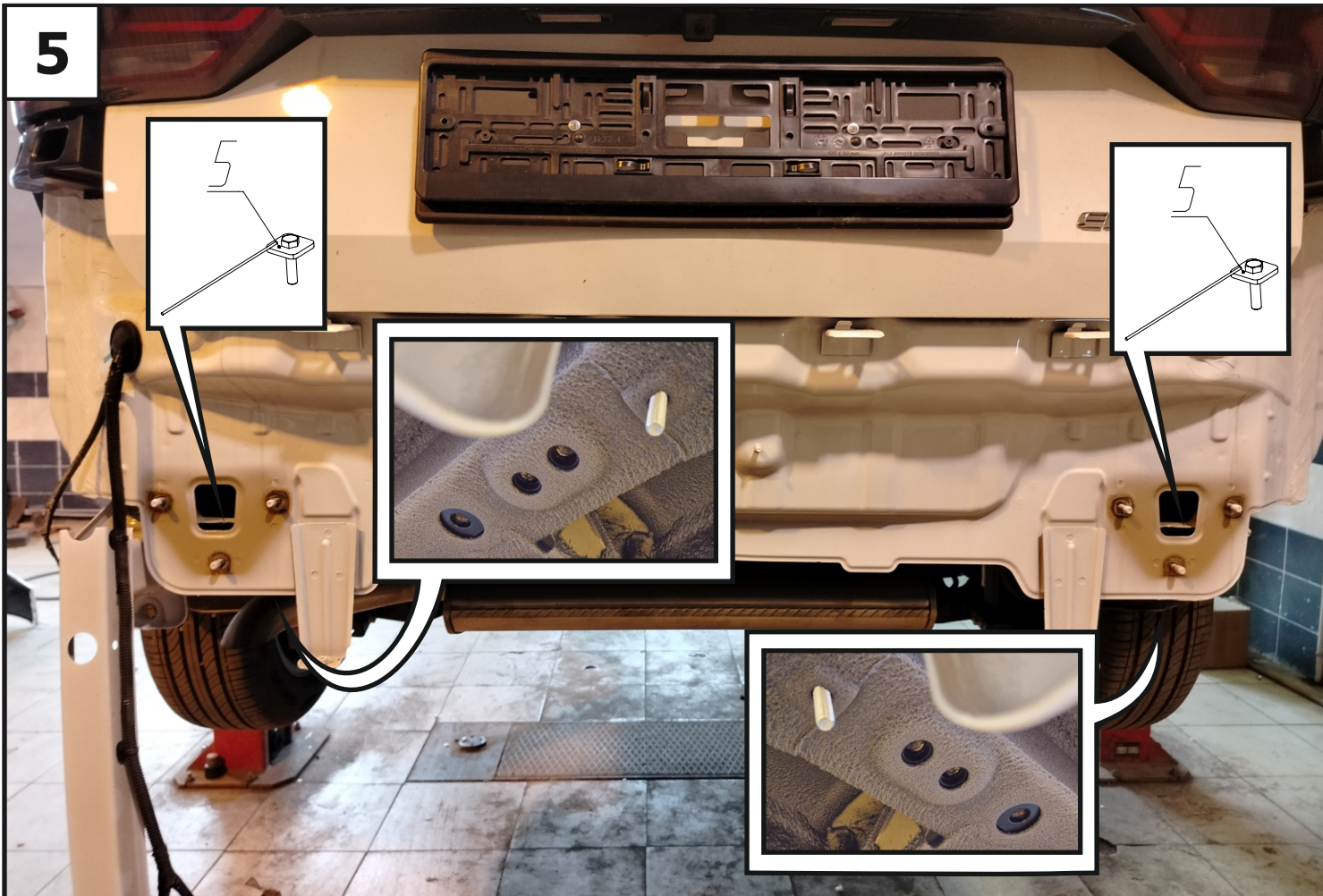

**Установить закладные (5) в отверстия задней панели автомобиля.**

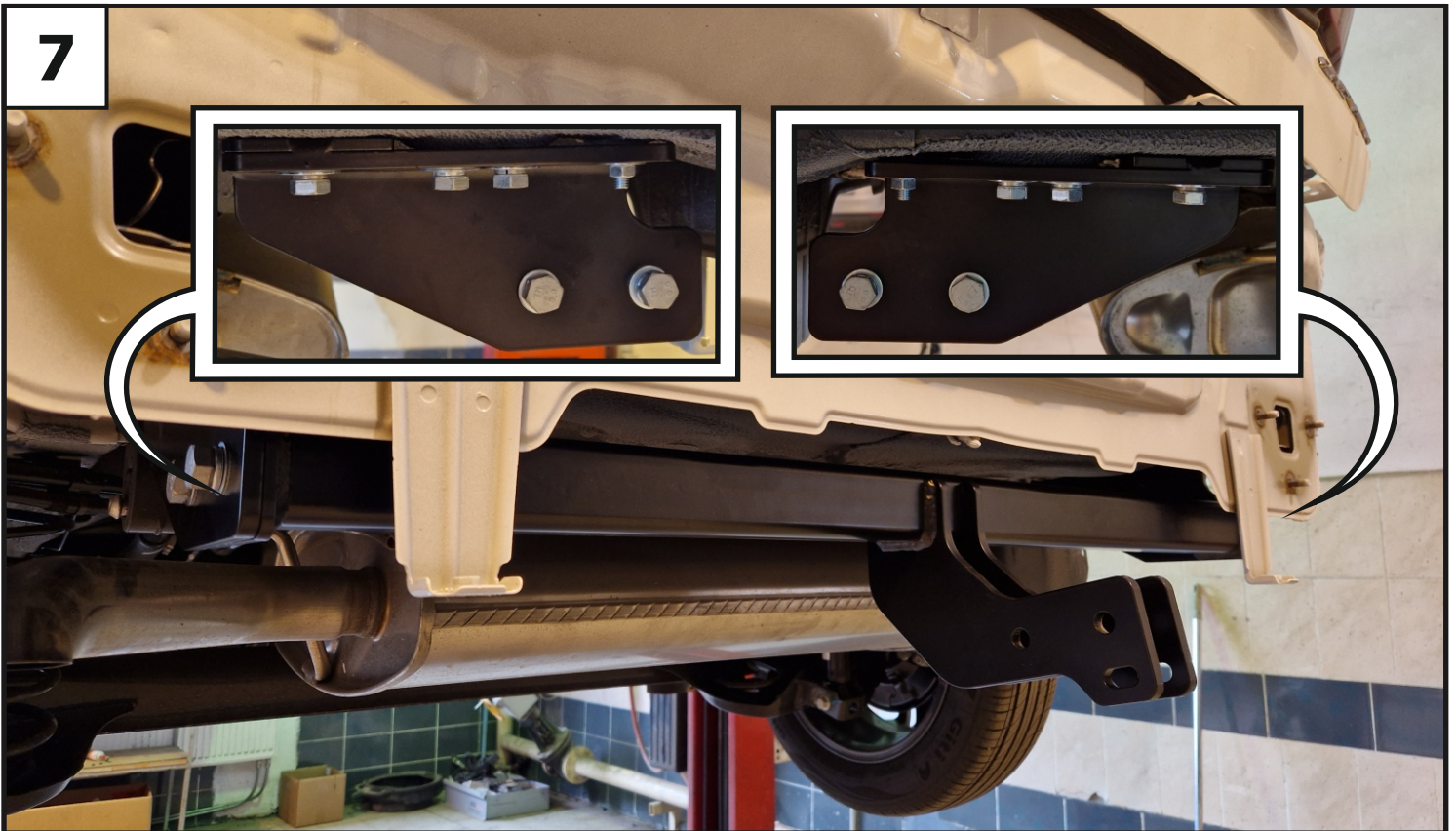

**Установить левый и правый кронштейны (2 и 3), закрепив к закладным с помощью гаек М8 (11), шайб 8 пружинных (13), шайб 8 увел. (14), болтов М10х1,25х40 (8), шайб 10 пружинных (15) и шайб 10 увеличенных (16).**

**7**

Прогнать резьбовые отверстия балки (1) с помощью метчика М12х1,25. Установить балку (1), закрепив её к кронштейнам с помощью болтов М12х1,25х40 (9), шайб 12 пружинных (17), шайб 12 (18) и гаек М12х1,25 (12). Затянуть все резьбовые соединения: сначала балку с кронштейнами, затем кронштейны с лонжеронами. Моменты затяжки: М8=25 Нм; М10=47 Нм; М12=81 Нм.

**8**

Установить усилитель бампера.

9



**Установить бампер в обратном порядке. Установить кронштейн под розетку (6) и крюк (7) с помощью болтов М12х1,25х70 (10), шайб 12 пружинных (17), шайб 12 (18) и гаек (12). Затянуть резьбовые соединения. Момент затяжки: М12=81 Нм.**