





Инструкция по установке **Great Wall Poer**

(2021-)

Арт.: F.2012.002



Тип шара - «Е»

 $D \text{ (kN)} = \frac{\text{MAX kg} \times \text{MAX kg}}{} \times 0,00981$	 <p>2300 kg</p>	 <p>100 kg</p>	<p>D = 11.8 kN</p>
 <p>MAX kg + MAX kg</p>	<p>Great Wall Poer (2021-)</p>  <input type="checkbox"/>		

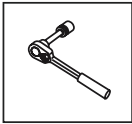

Вкрутить/выкрутить используя инструмент

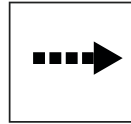

Движение

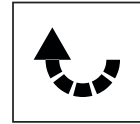

Поворот



Вкрутить/выкрутить не затягивая

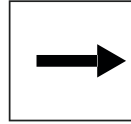





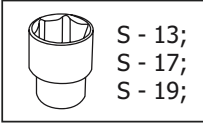
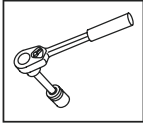



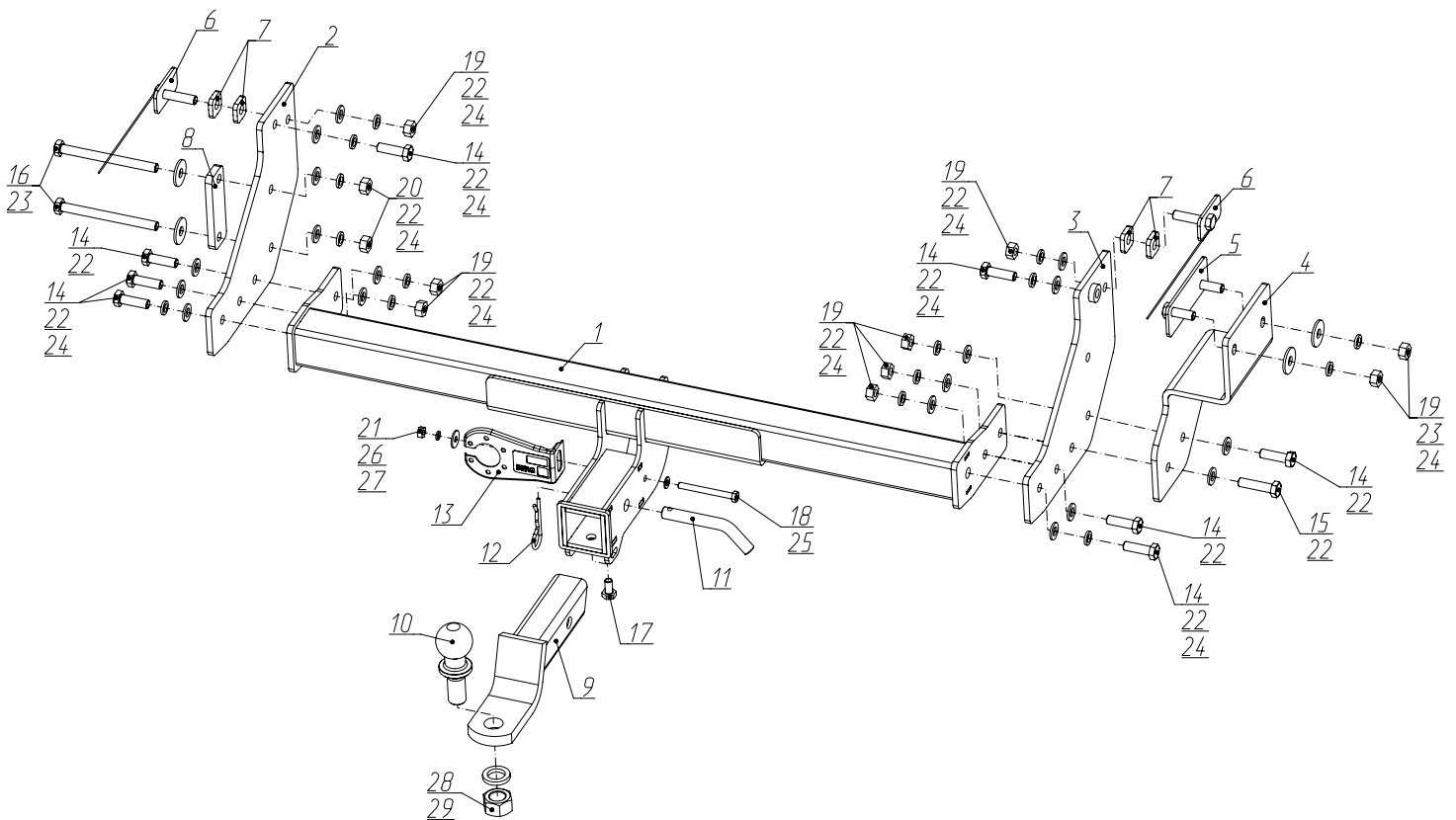

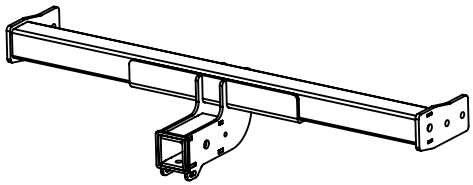

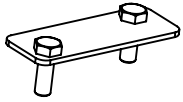
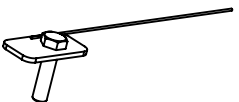

Расположение



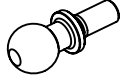

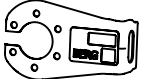
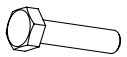
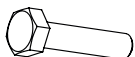
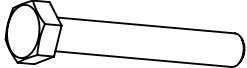



Используемый инструмент:



S - 13;
S - 17;
S - 19;

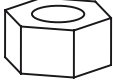

1	x1	Балка	
2	x1	Кронштейн левый	
3	x1	Кронштейн правый	
4	x1	Усиливающий кронштейн	
5	x1	Закладная 1	
6	x2	Закладная 2	
7	x4	Шайба	
8	x1	Проставка	
9	x1	Переходник	
10	x1	Шар	
11	x1	Штифт	
12	x1	Шплинт	
13	x1	Кронштейн под розетку	
14	x8	M12x1,25x40	
15	x1	M12x50	
16	x2	M12x140	
17	x1	M10x20	
18	x1	M8x80	
19	x9	M12x1,25	
20	x2	M12	

21	x1	M8	
22	x18	∅ 12	
23	x4	∅ 12 увел.	
24	x15	∅ 12	
25	x1	∅ 8	
26	x1	∅ 8	
27	x1	∅ 8 увел.	
28	x1	∅ 24	
29	x1	M24	



Выкрутить штатный болт кронштейна бампера и после установить болты М12х140 (16) с шайбами 12 увелич. (23) к кронштейну буксировочной петли. С другой стороны установить проставку 2 (8) на болты установленные в кронштейн.



Установить закладную 2 (6) в раму автомобиля . На закладную установить две проставки 1 (7).

3



Установить левый кронштейн (2), закрепив его с помощью болта М12х1,25х40 (14), шайб 12 (22), шайб 12 пружинных (24), гаек М12х1,25 (19) и гаек М12 (20).

4

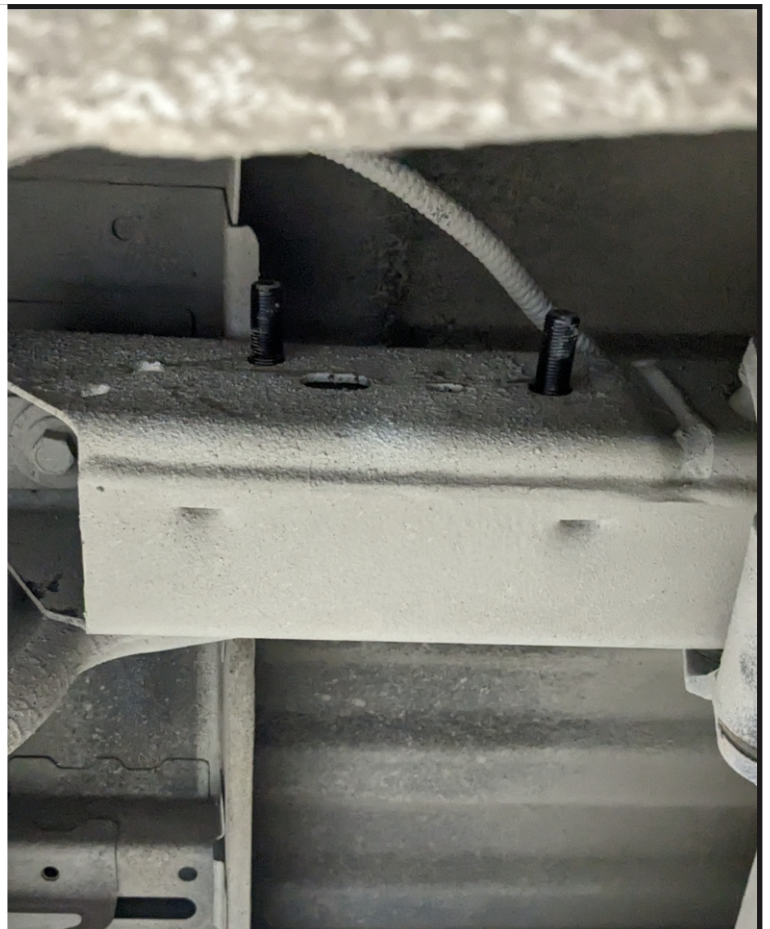

Установить закладную 1 (5) в раму и выставить в штатные отверстия.

5



Установить усиливающий кронштейн (4), закрепив его к закладной в раме с помощью гаек М12х1,25 (19), шайб 12 увел. (23) и шайб 12 пружинных (24) .

6



Выкрутить штатный болт кронштейна бампера и после установить закладную 2 (6) в раму автомобиля и . На закладную установить две проставки 1 (7).

7



Установить правый кронштейн (3), закрепив его с помощью болта М12х1,25х40 (14), болта М12х1,25х50 (15), шайб 12 (22), шайб 12 пружинных (24) и гаек М12х1,25 (19) .

8



К установленным кронштейнам закрепить балку (1) с помощью болтов М12х1,25х40 (14), шайб 12 (22), шайб 12 пружинных (24) и гаек М12х1,25 (19).

9



Затянуть все резьбовые соединения - сначала балку с кронштейнами, после кронштейны к лонжеронам. Момент затяжки: M12= 81Нм.

10



Установить кронштейн под розетку (13) с помощью болта M8x80 (18), шайбы 8 (25), шайбы 8 увел. (26), шайбы 8 пружинных (27) и гайки M8 (21). Момент затяжки M8=25 Нм.

11

**Установить переходник (9), закрепив с помощью штифта (11) и шплинта (12).
Зафиксировать переходник болтом М10х20 (17) - фиксацию использовать без
нагрузки. Установить на переходник шар (10), закрепив гайкой М24 (29) с шайбой 24
пружинной (28). Момент затяжки: М24=95 Нм.**