

# Инструкция по установке

## BAIC BJ40

(2023-)

Арт.: F.3411.002



Тип шара - «Е»

<p><math>D \text{ (kN)} = \frac{\text{MAX kg} \times \text{MAX kg}}{\phantom{0,00981}} \times 0,00981</math></p>	<p>1500 kg</p>	<p>75 kg</p>	<p>D = 9,2 kN</p>
<p>BAIC BJ40 (2023-)</p>			

# Используемый инструмент:

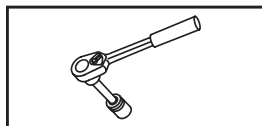



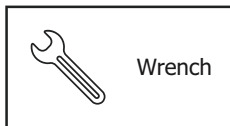





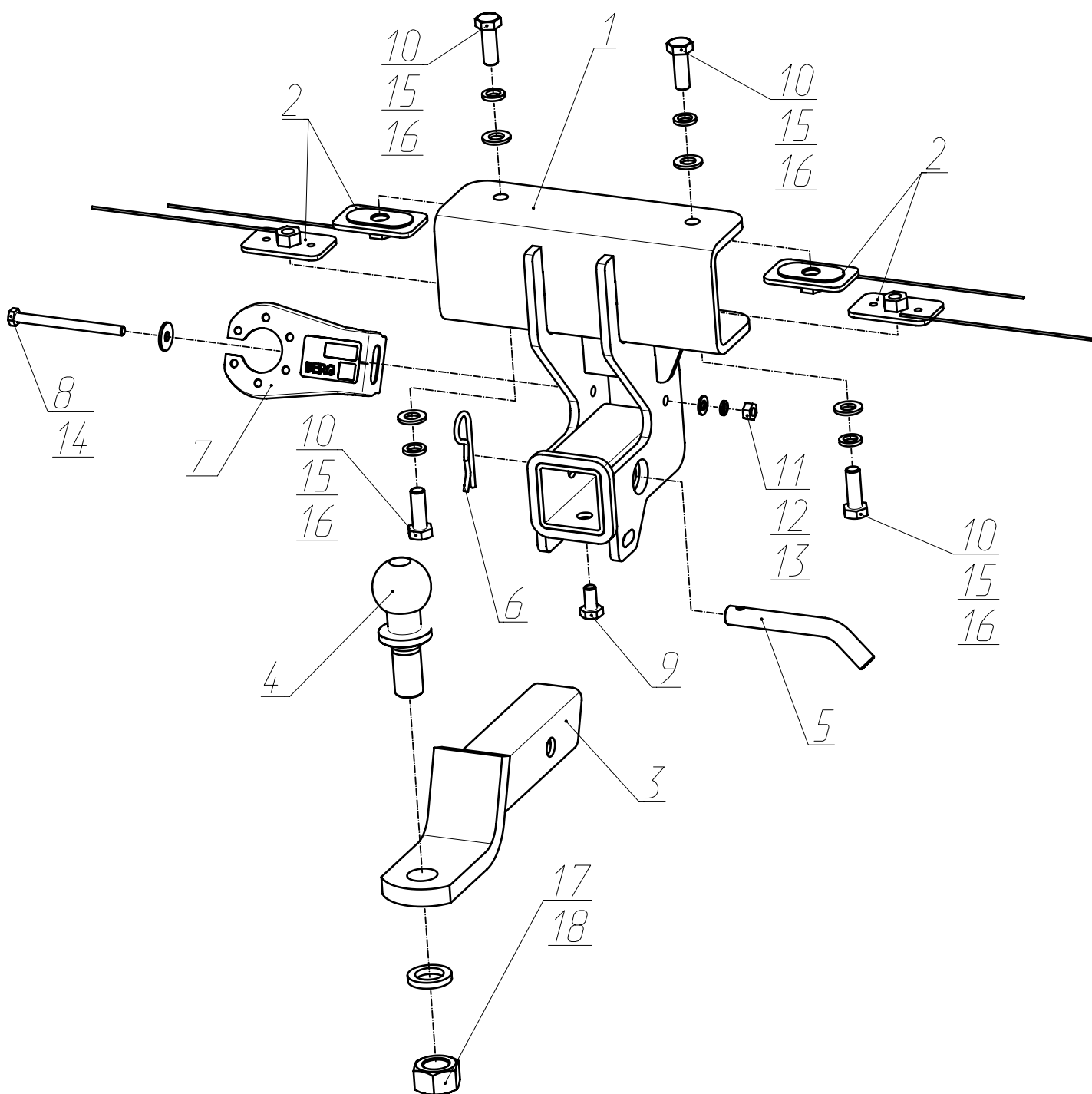

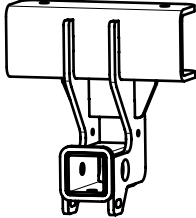

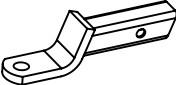

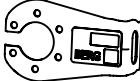
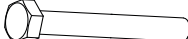

S - 13;  
S - 17;  
S - 19.

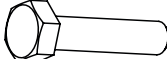

Wrench

13 mm  
36 mm

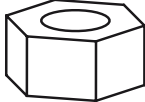

<b>1</b>	x1	Кронштейн	
<b>2</b>	x4	Закладная M12x1,25	
<b>3</b>	x1	Переходник	
<b>4</b>	x1	Шар	
<b>5</b>	x1	Штифт	
<b>6</b>	x1	Шплит	
<b>7</b>	x1	Кронштейн под розетку	
<b>8</b>	x1	M8x100	
<b>9</b>	x1	M10x20	
<b>10</b>	x4	M12x1,25x35	
<b>11</b>	x1	M8	
<b>12</b>	x1	∅8	
<b>13</b>	x1	∅8	
<b>14</b>	x1	∅8 увел.	
<b>15</b>	x4	∅12	
<b>16</b>	x4	∅12	
<b>17</b>	x1	M24	
<b>18</b>	x1	∅12	



**1**  
Демонтировать клипсы крепления боковой накладке подкрылка. С другой стороны аналогично



**2**  
Демонтировать боковую накладку подкрылка, после чего выкрутить болты крепления бампера и накладке крыла. С другой стороны аналогично.

**3**



**Демонтировать накладку крыла и открутить болт крепления бампера. С другой стороны аналогично.**

**4**



**Открутить нижние болты крепления бампера**

5



Демонтировать задний бампер, отключив разъемы электропроводки.

6

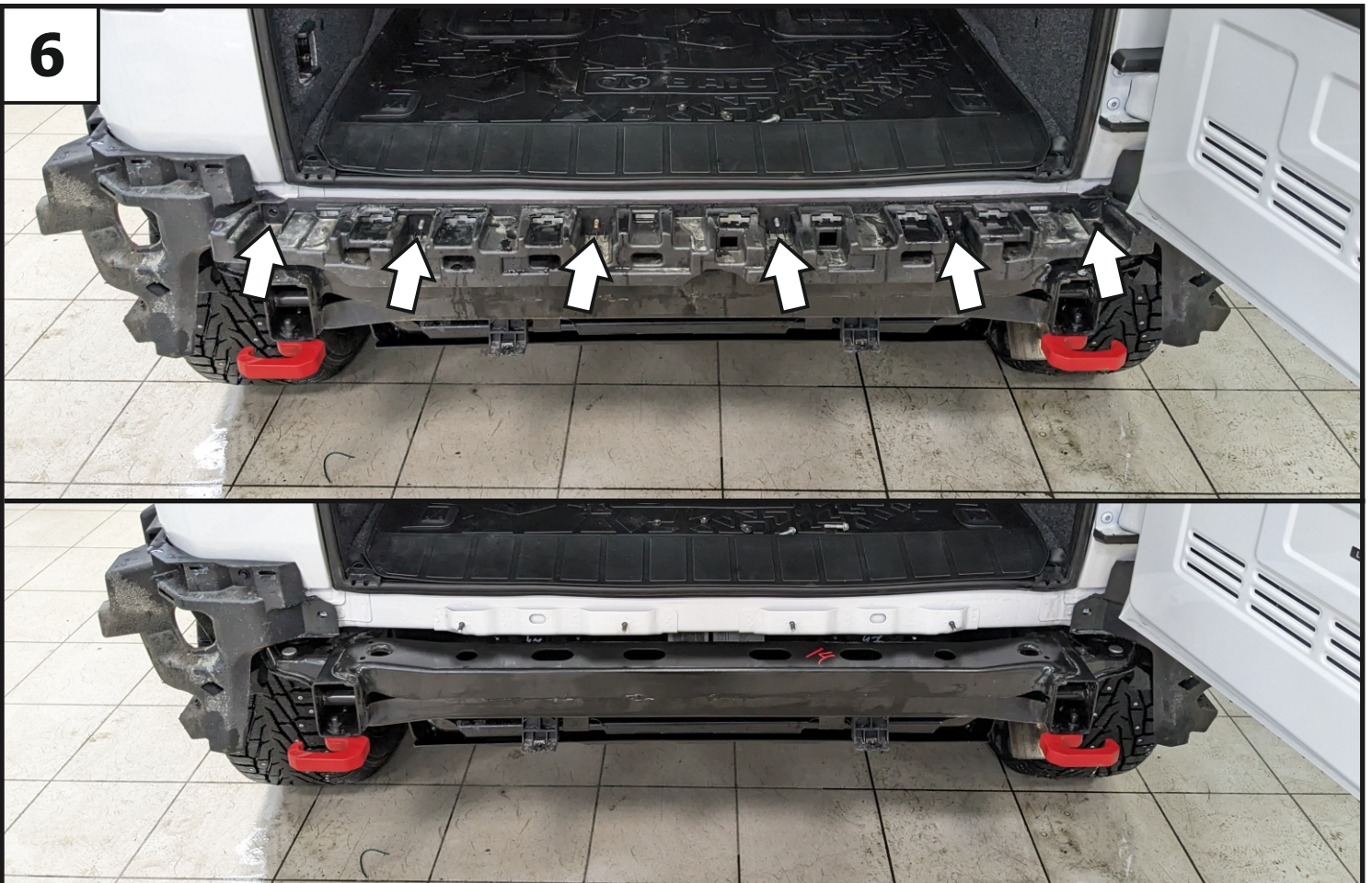

Снять пластиковую накладку с поперечины рамы, открутив штатные гайки крепления.

7



Установить закладные (2) в поперечину рамы.

8

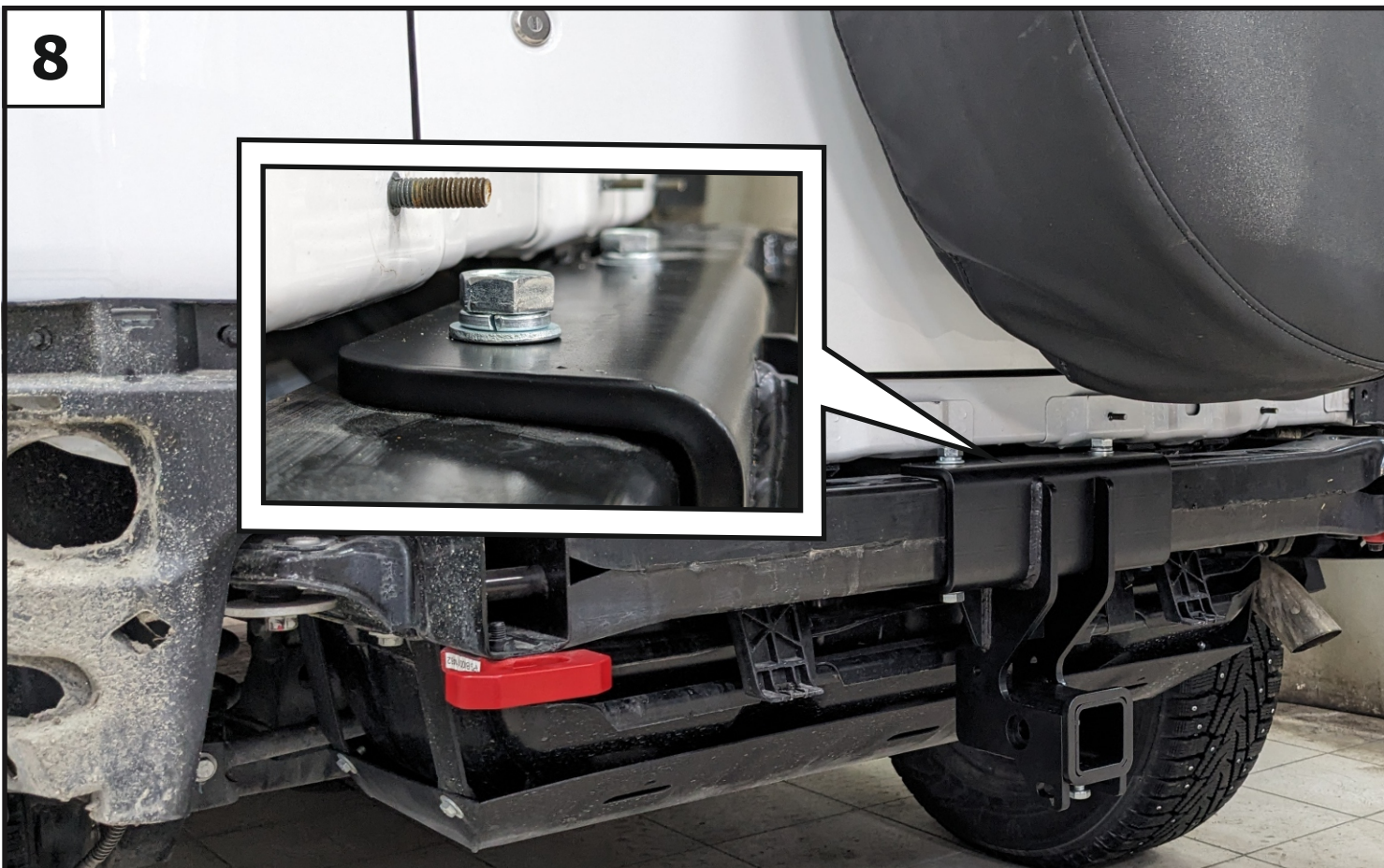

Установить кронштейн (1), закрепив ее к поперечине с помощью болтов М12х1,25х35 (10), шайб 12 пружинных (15) и шайб 12 (16). Затянуть все резьбовые соединения. момент затяжки: М12=81 Нм.

9

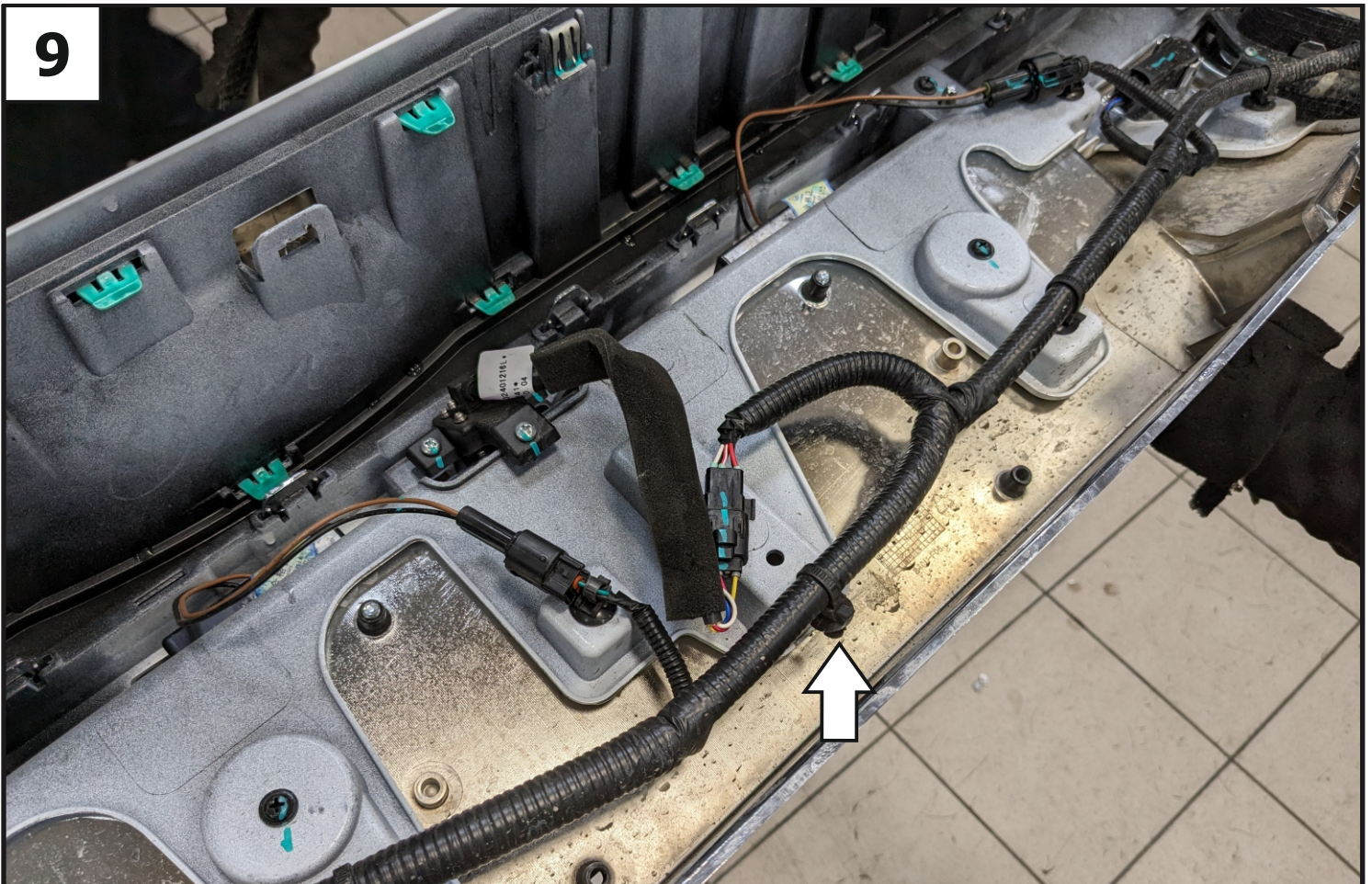

С обратной стороны бампера отсоединить крепление проводки для исключения ее контакта с ТСУ при установке бампера.

10



Установить бампер в обратной последовательности.



**11**



Установить кронштейн под розетку (7) с помощью болта М8х100 (8), шайбы 8 пружинной (12), шайбы 8 (13), шайбы 8 увеличенной (14) и гайки М8 (11).

**12**



Установить переходник (3), закрепив его с помощью штифта (5) и шплинта (6). Зафиксировать переходник болтом М10х20 (9) - фиксацию использовать без нагрузки. На переходник установить шар (4), закрепив гайкой М24 (17) и шайбой 24 (18).

**13**



**Затянуть все резьбовые соединения. Моменты затяжки: M8=25 Нм, M24=95 Нм.**