

Инструкция по установке

Mercedes Sprinter (2006-) Volkswagen Crafter (2006-2016)

Без подножки, кроме L2 2-колеса
Арт.: F.3911.001



Тип шара - «F»





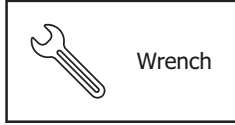
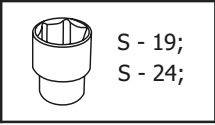
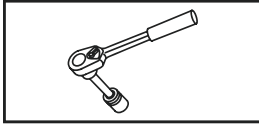

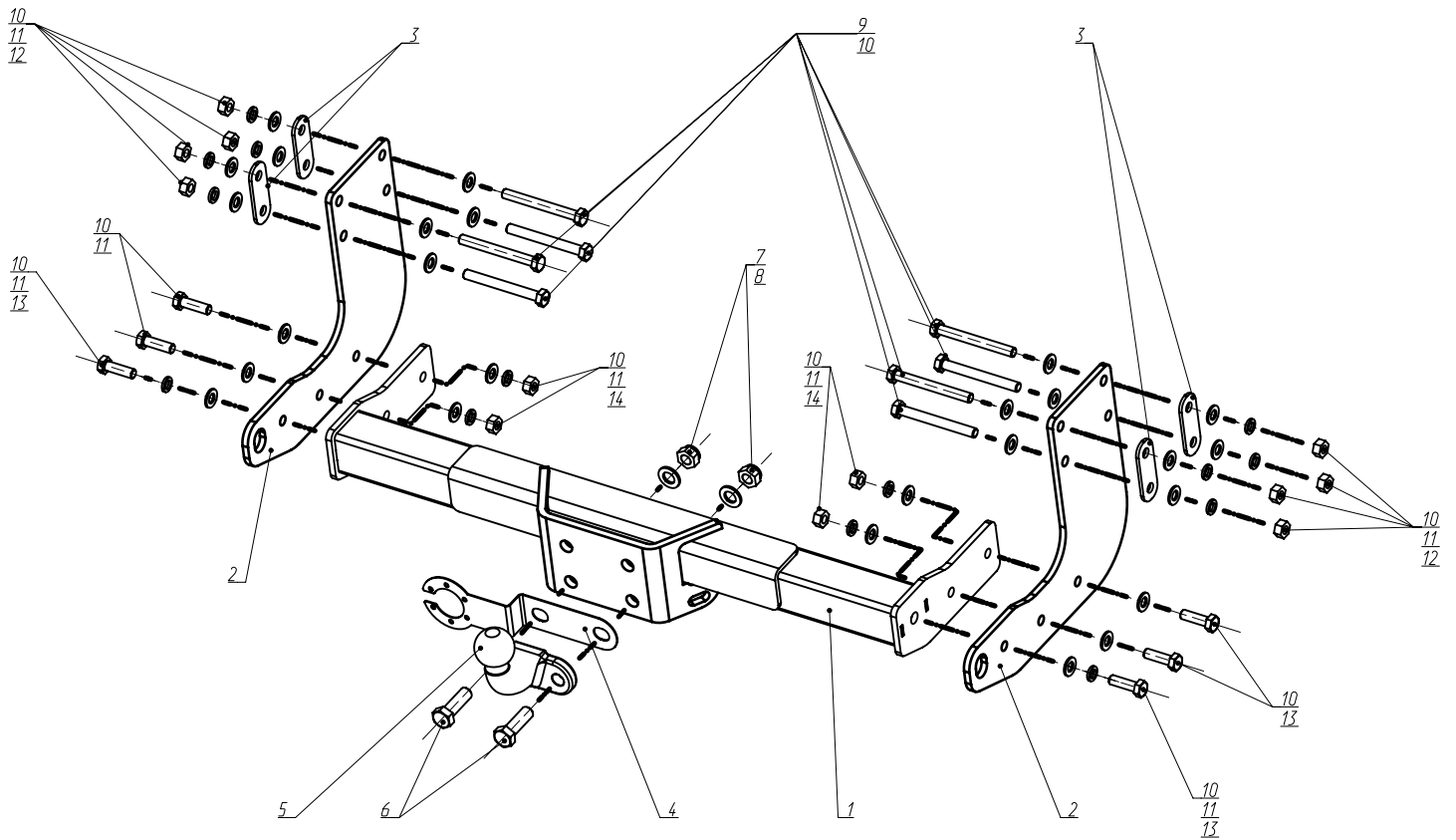

$D (kN) = \frac{\text{MAX kg} \times \text{MAX kg}}{} \times 0,00981$			$D = 18,4 \text{ kN}$
	Mercedes Sprinter (2006-)  <input checked="" type="checkbox"/>		
Volkswagen Crafter (2006-2016)			

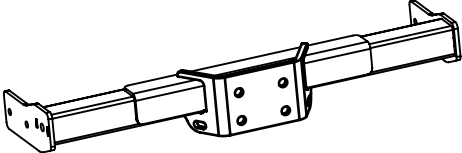
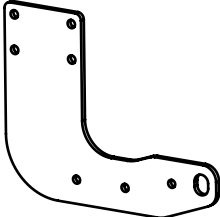
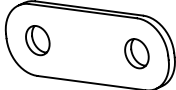
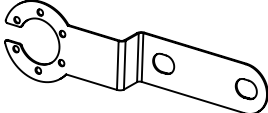
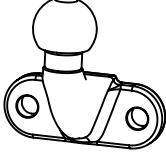
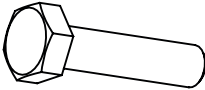
Используемый инструмент:

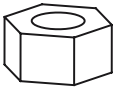

19 mm
24 mm

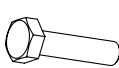

1	x1	Балка в сборе	
2	x2	Кронштейн	
3	x4	Пластина	
4	x1	Кронштейн под розетку	
5	x1	Шар	
6	x2	M16x50	
7	x2	∅ 16	
8	x2	Гайка 16	
9	x8	M12x110	
10	x26	∅ 12	
11	x14	∅ 12	
12	x8	Гайка 12	
13	x6	M12x1,25x40	
14	x4	Гайка 12x1,25	



1

Перед установкой ТСУ для удобства необходимо отпустить запасное колесо.



2

С внешней стороны лонжерона установить пластины (3) с помощью болтов М12х110 (9), шайб 12 (10) в штатные отверстия. С другой стороны аналогично.

3



Установить кронштейн (2) с внутренней стороны лонжерона на установленные болты М12х110 (9), закрепив с помощью гаек М12 (12), шайб 12 (10), шайб 12 пруж (11). С другой стороны аналогично.

4



На установленные кронштейны закрепить балку (1), при помощи болтов М12х1.25х40 (13), шайб 12 (10), шайб 12 пруж (11), гаек М12х1.25 (14).

5



Установить крюк (5) и кронштейн под розетку (4), используя болты М16х50 (6), шайбы 16 (7), гайки М16 (8).

6



Затянуть все резьбовые соединения. Моменты затяжки: М12=81 Нм, М16=200 Нм.