

Инструкция по установке

OMODA C5

(2022-)

Арт.: F.4511.001



Тип шара - «А»





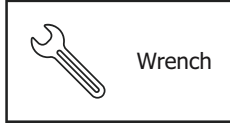
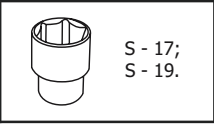
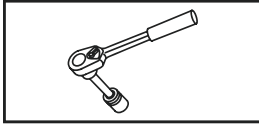



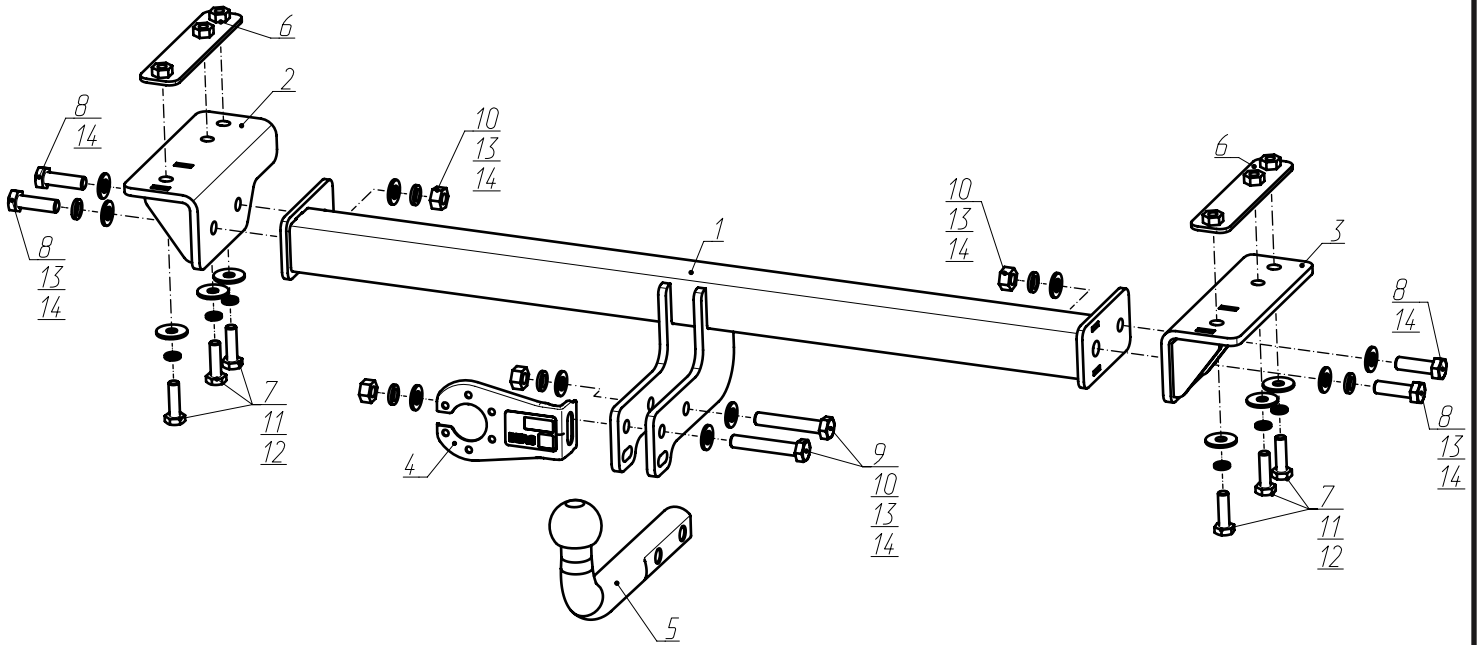

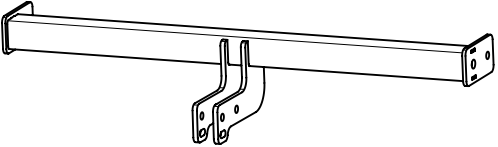
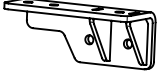

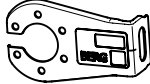
| | | | |
|---|----------------|--------------|-------------------|
| <p>$D \text{ (kN)} = \frac{\text{MAX kg} \times \text{MAX kg}}{} \times 0,00981$</p> | <p>1500 kg</p> | <p>75 kg</p> | <p>D = 8,3 kN</p> |
| <p>OMODA C5 (2022-)</p> <p><input type="checkbox"/></p> | | | |

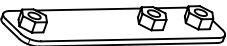
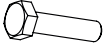
Используемый инструмент:



Wrench
19 mm



| | | | |
|-----------|-----|-----------------------|---|
| 1 | x1 | Балка в сборе |  |
| 2 | x1 | Кронштейн левый |  |
| 3 | x1 | Кронштейн правый |  |
| 4 | x1 | Кронштейн под розетку |  |
| 5 | x1 | Крюк |  |
| 6 | x2 | Закладная в сборе |  |
| 7 | x6 | M10x1,25x35 |  |
| 8 | x4 | M12x1,25x40 |  |
| 9 | x2 | M12x1,25x70 |  |
| 10 | x4 | M12x1,25 |  |
| 11 | x6 | ∅ 10 |  |
| 12 | x6 | ∅ 10 увел. |  |
| 13 | x6 | ∅ 12 |  |
| 14 | x10 | ∅ 12 |  |
| | | | |

1



Открыть багажник и снять заглушки левого и правого фонаря, открыть крышки крепления бампера.

2



После открутить винты крепления заднего фонаря и крепления бампера. С другой стороны аналогично.

3



Демонтировать задний фонарь с автомобиля и открутить болт крепления бампера. С другой стороны аналогично.

4



Открутить нижние болты крепления бампера



5

Открутить винты крепления боковой накладки и подкрылка, затем демонтировать боковую накладку. С другой стороны аналогично.



6

После демонтажа боковой накладки выкрутить винты крепления бампера. С другой стороны аналогично.

7



Открутить нижние винты крепления бампера. С другой стороны аналогично. После отщелкнуть защелки бампера и снять бампер с автомобиля.

8



Для снятия заднего бампера необходимо отсоединить разъем электропроводки.

9



Отсоединить точки крепления электропроводки и антенну бесключевого доступа от заднего усилителя и открутить гайки крепления усилителя.

10



Демонтировать усилитель заднего бампера с автомобиля.

11



В технологические отверстия лонжеронов установить закладные (6) с левой и правой стороны, выставив соосно с отверстиями в лонжероне.

12



Установить кронштейны (2) и (3) на лонжероны автомобиля с левой и правой стороны закрепив к установленным закладным (6) с помощью болтов М10х1,25х35 (7), шайб 10 пружинных (11), шайб 10 увел. (12).

13

К установленным кронштейнам (2) и (3) закрепить балку (1) с помощью болтов М12х1,25х40 (8), гаек М12х1,25 (10), шайб 12 пружинных (13) и шайб 12 (14).

14

Затянуть все резьбовые соединения, сначала затянуть балку с кронштейнами, затем кронштейны к лонжеронам. Моменты затяжки: М10=47 Нм, М12=81 Нм. После установить усилитель и бампер в обратной последовательности.

15

Установить кронштейн под розетку (4) и крюк (5) с помощью болтов М12х1.25х70 (9), шайб 12 пружинных (13), шайб 12 (14) и гаек М12х1.25 (10).

16

Затянуть все резьбовые соединения. Моменты затяжки: М12=81 Нм.