

Инструкция по установке

TANK 300

(2023-)

Арт.: F.4811.001



Тип шара - «Е»

| | | | |
|--|----------------|---------------|--------------------|
| <p>$D \text{ (kN)} = \frac{\text{MAX kg} \times \text{MAX kg}}{} \times 0,00981$</p> | <p>2500 kg</p> | <p>100 kg</p> | <p>D = 12,3 kN</p> |
| <p>TANK 300 (2023-)</p> | | | |

Используемый инструмент:

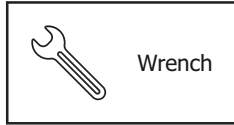
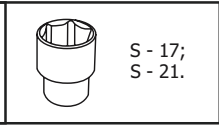
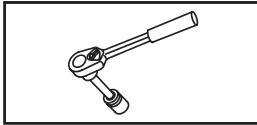



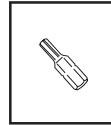



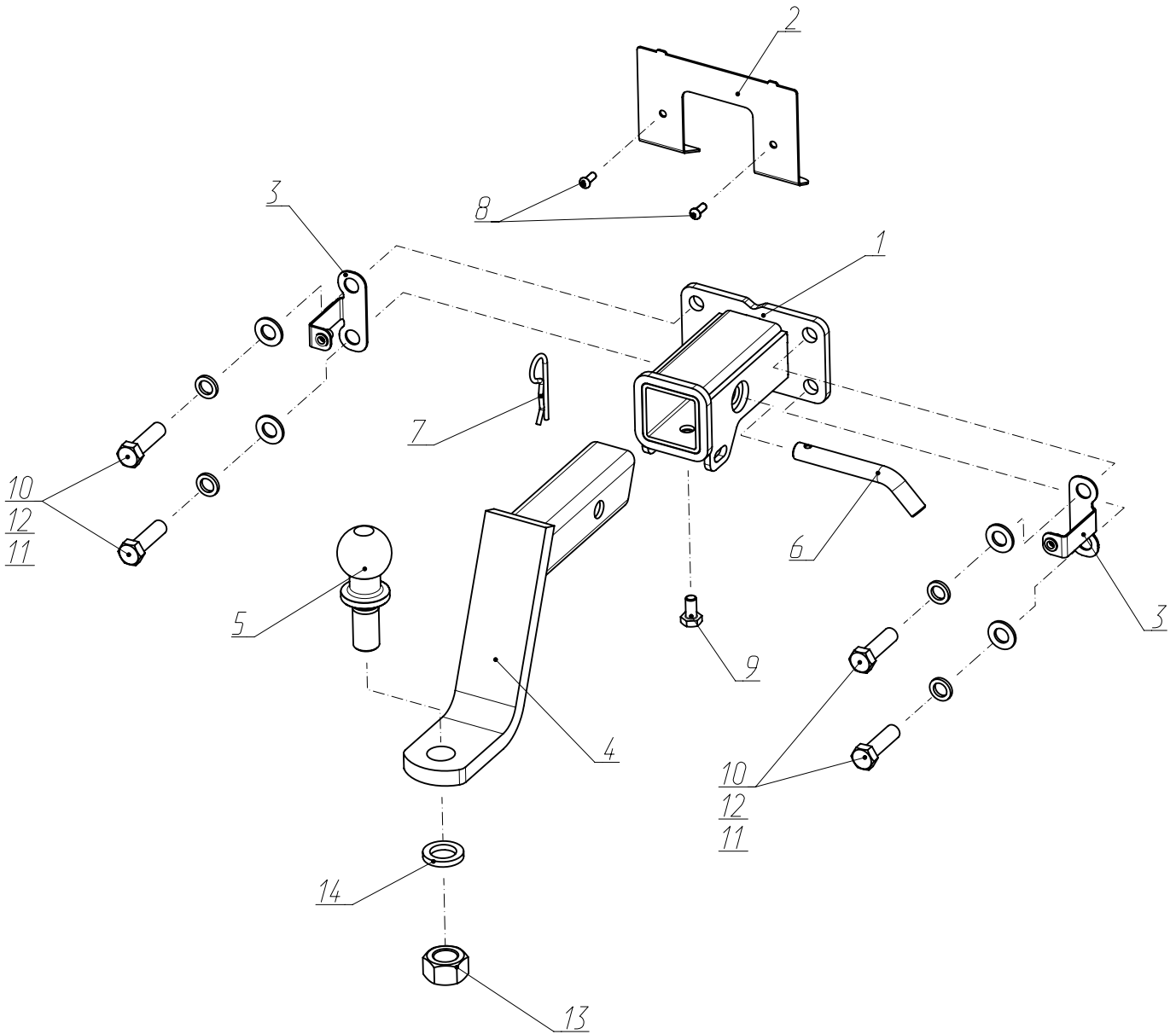
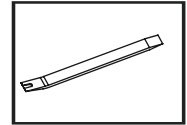

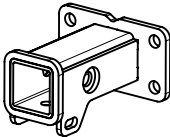
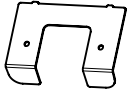
36 mm

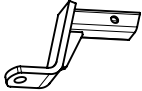
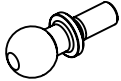
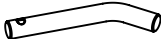

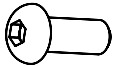
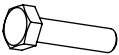
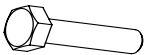
S - 4



| | | | |
|-----------|----|-----------------------|---|
| 1 | x1 | Кронштейн ТСУ в сборе |  |
| 2 | x1 | Заглушка |  |
| 3 | x2 | Крепление заглушки |  |
| 4 | x1 | Переходник |  |
| 5 | x1 | Шар |  |
| 6 | x1 | Штифт |  |
| 7 | x1 | Шплинт |  |
| 8 | x2 | M6x16 |  |
| 9 | x1 | M10x20 |  |
| 10 | x4 | M14x1,5x50 |  |
| 11 | x4 | Ø 14 |  |
| 12 | x4 | Ø 14 |  |
| 13 | x4 | Гайка 24 |  |
| 14 | x1 | Ø 24 |  |
| | | | |



1

Перед установкой ТСУ необходимо демонтировать штатную заглушку с заднего бампера автомобиля.



2

3



Закрепить кронштейн ТСУ (1) совместно с креплениями заглушки (3) к штатным резьбовым отверстиям в поперечине рамы автомобиля при помощи болтов М14х1,5х50 (10), шайб 14 пружинных (12) и шайб 14 (11).

4



Отрегулировать положение кронштейна ТСУ относительно задней поперечины рамы автомобиля и затянуть все резьбовые соединения. Моменты затяжки: М14=126 Нм.



Установить заглушку бампера (2), закрепив ее к креплениям заглушки (3) при помощи винтов М6х16 (8).



Установить переходник (4), закрепив с помощью штифта (6) и шплинта (7). Зафиксировать переходник болтом М10х20 (9) - фиксацию использовать только без нагрузки. Установить на переходник шар (5), закрепив гайкой М24 (13) с шайбой 24 пружинной (14).

7



Затянуть все резьбовые соединения. Моменты затяжки: M6=10 Нм; M24=95 Нм.