

Инструкция по установке Changan CS75 Plus

(2023-)

Арт.: F.6117.001



Тип шара - «А»

<p>$D \text{ (kN)} = \frac{\text{MAX kg} \times \text{MAX kg}}{} \times 0,00981$</p>	<p>1200 kg</p>	<p>75 kg</p>	<p>D = 7,4 kN</p>
<p>Changan CS75 Plus (2023-)</p> <p><input type="checkbox"/></p>			

Используемый инструмент:

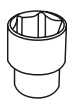
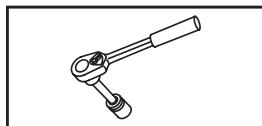









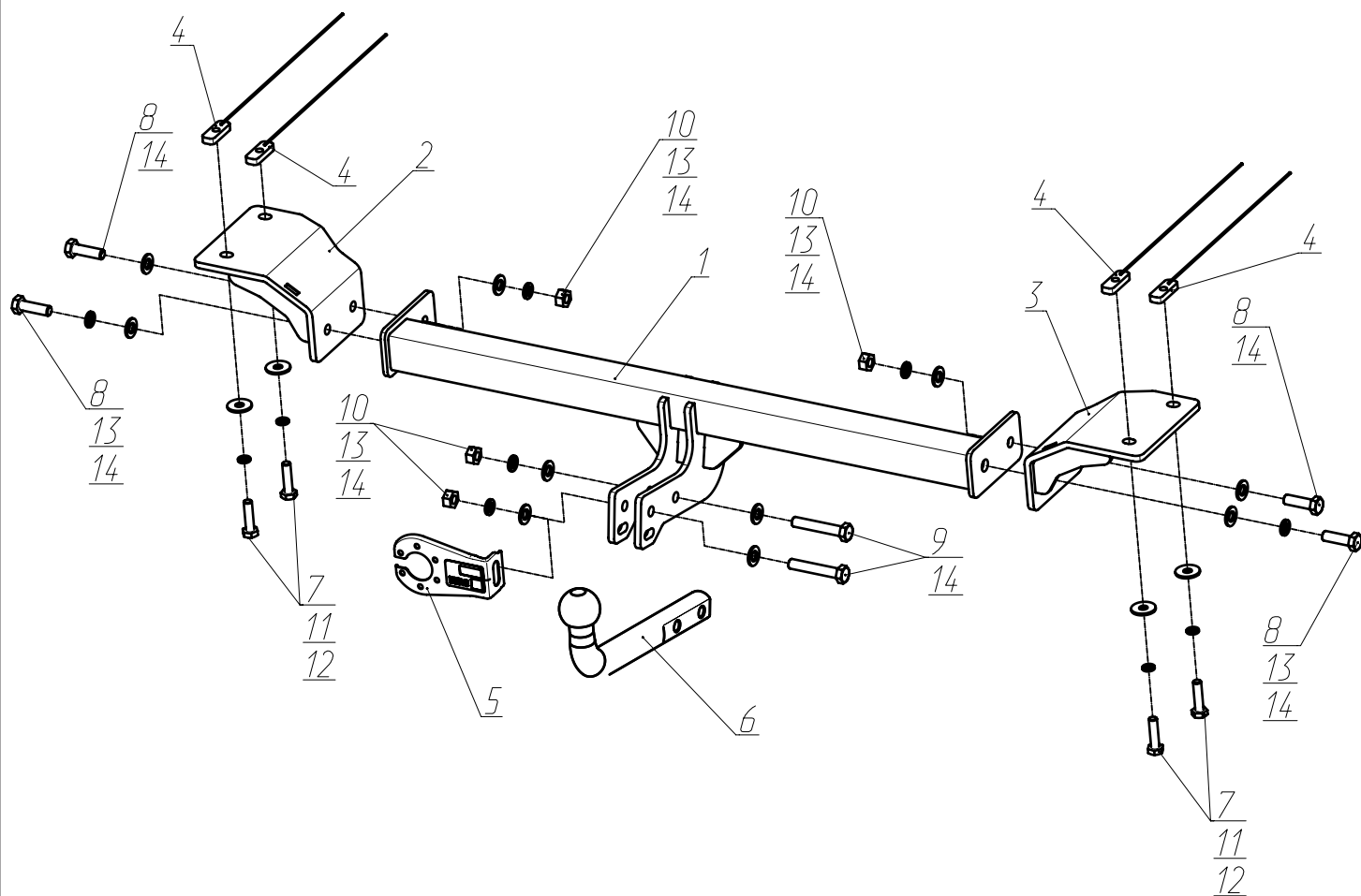

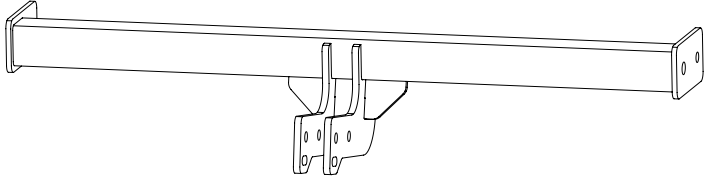
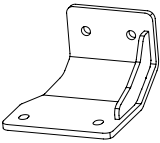
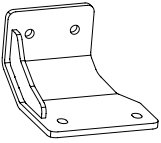

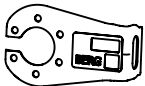
S - 17;
S - 19.

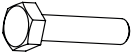

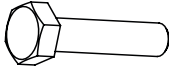
Wrench

17 mm;
19 mm.



1	x1	Балка	
2	x1	Кронштейн левый	
3	x1	Кронштейн правый	
4	x4	Закладная M10x1,25	
5	x1	Кронштейн под розетку	
6	x1	Крюк	
7	x4	M10x1,25x40	
8	x4	M12x1,25x40	
9	x2	M12x1,25x70	
10	x4	M12x1,25	
11	x4	Ø 10	
12	x4	Ø 10 увел.	
13	x6	Ø 12	
14	x10	Ø 12	

1

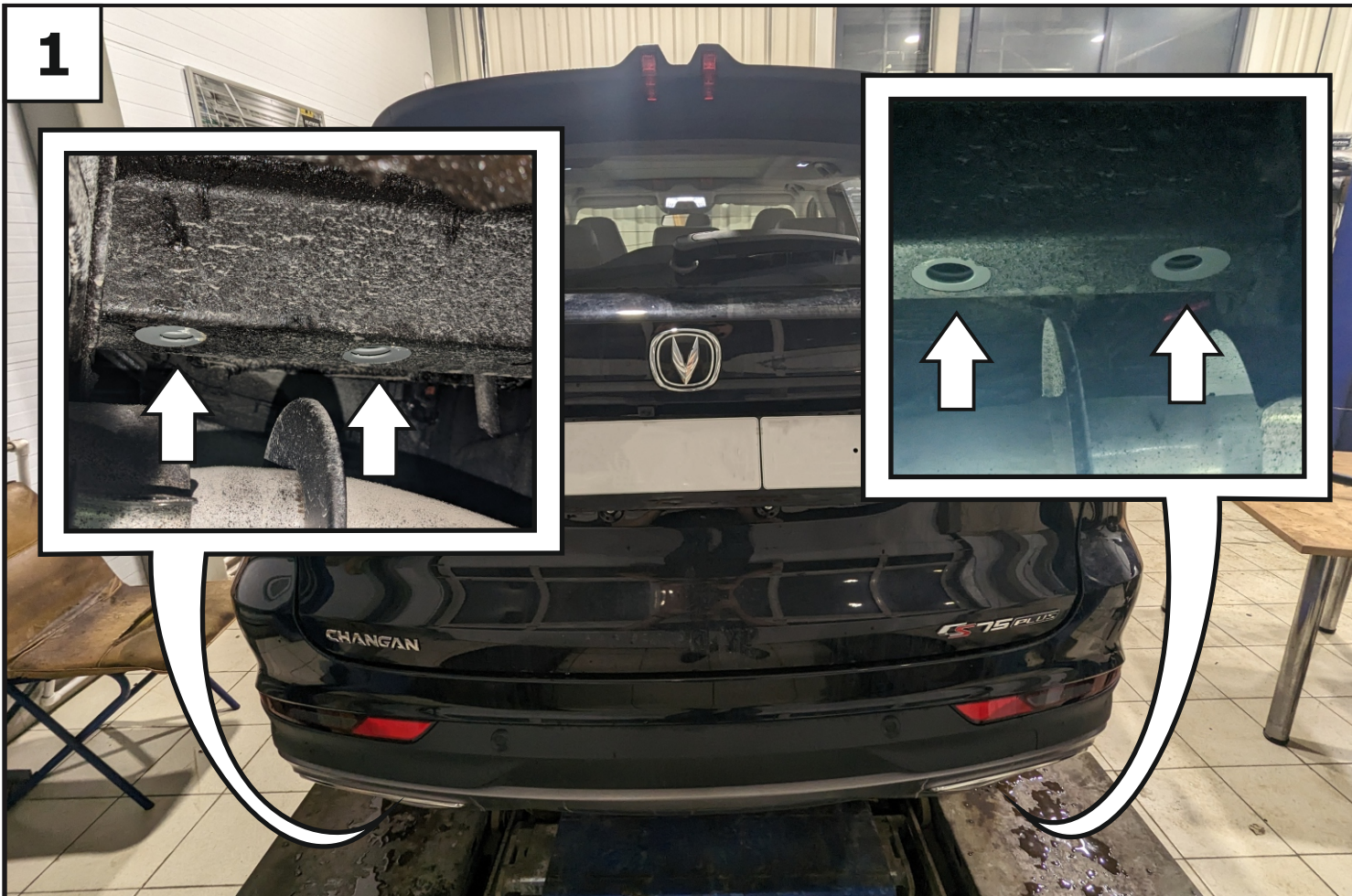

Удалить заглушки с лонжеронов.

2

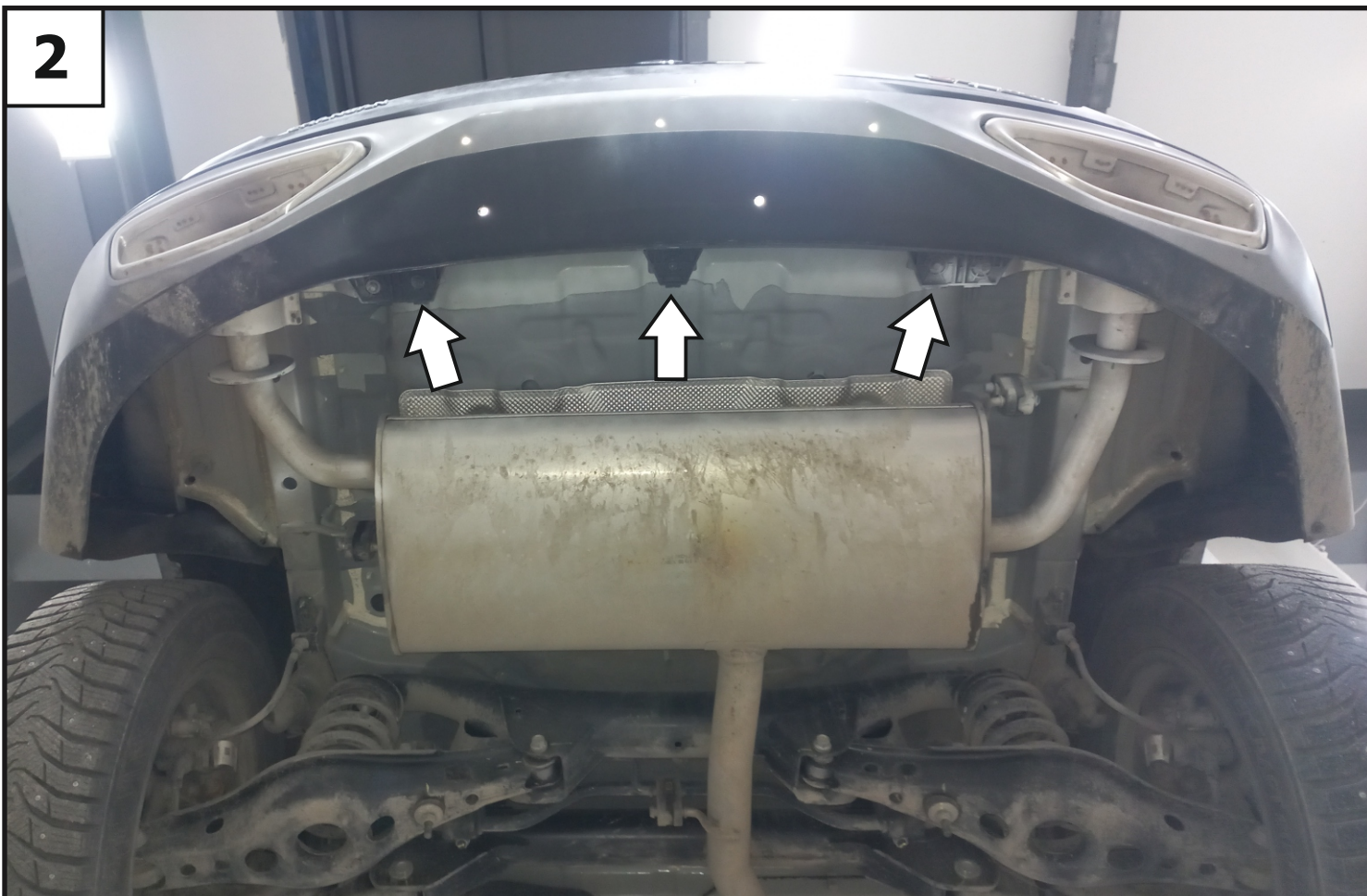

Для удобства установки открутить нижние болты крепления бампера и отогнуть его.

3

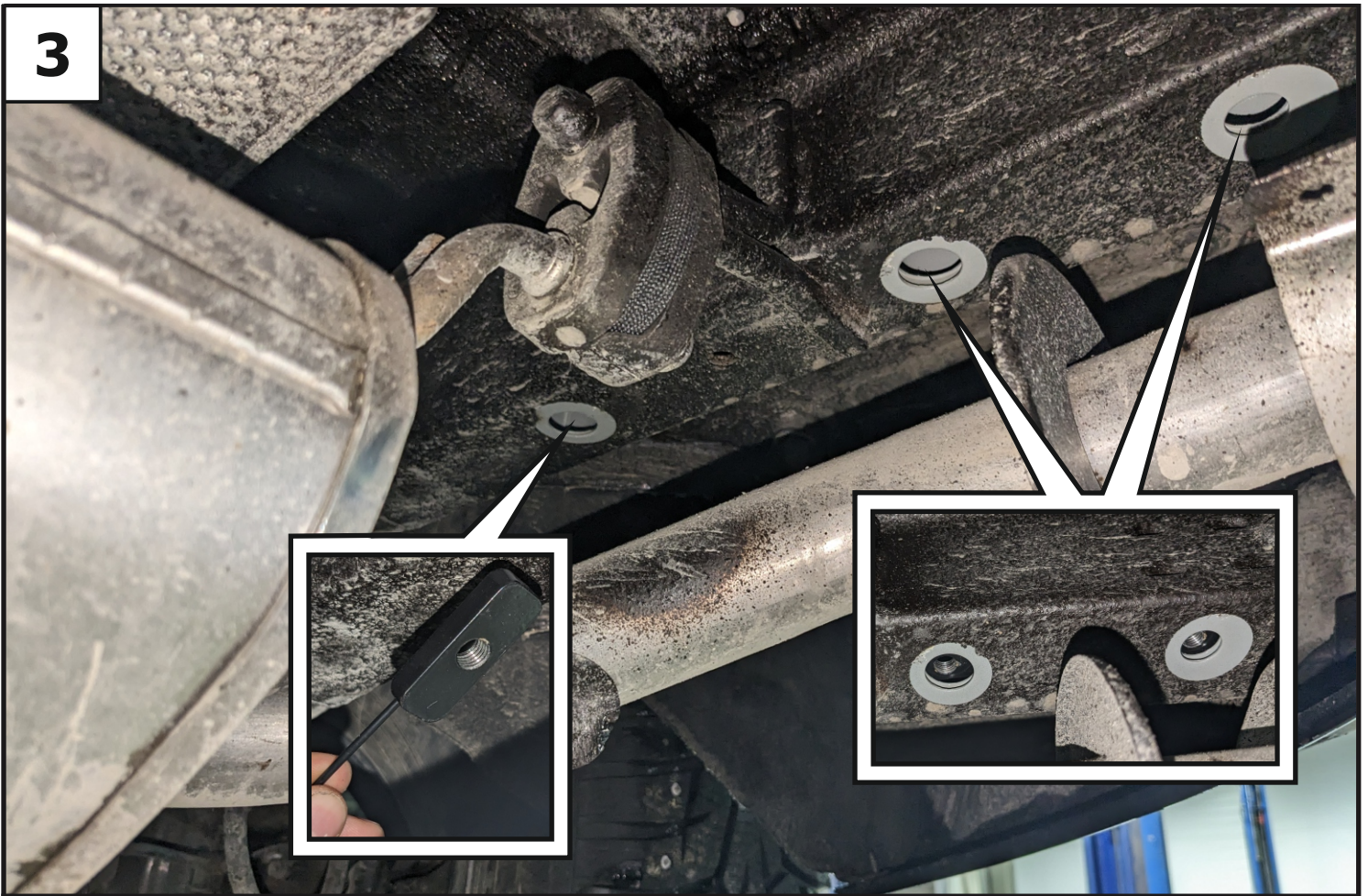

Установить закладные M10x1,25 (4) в лонжерон. С другой стороны аналогично.

4

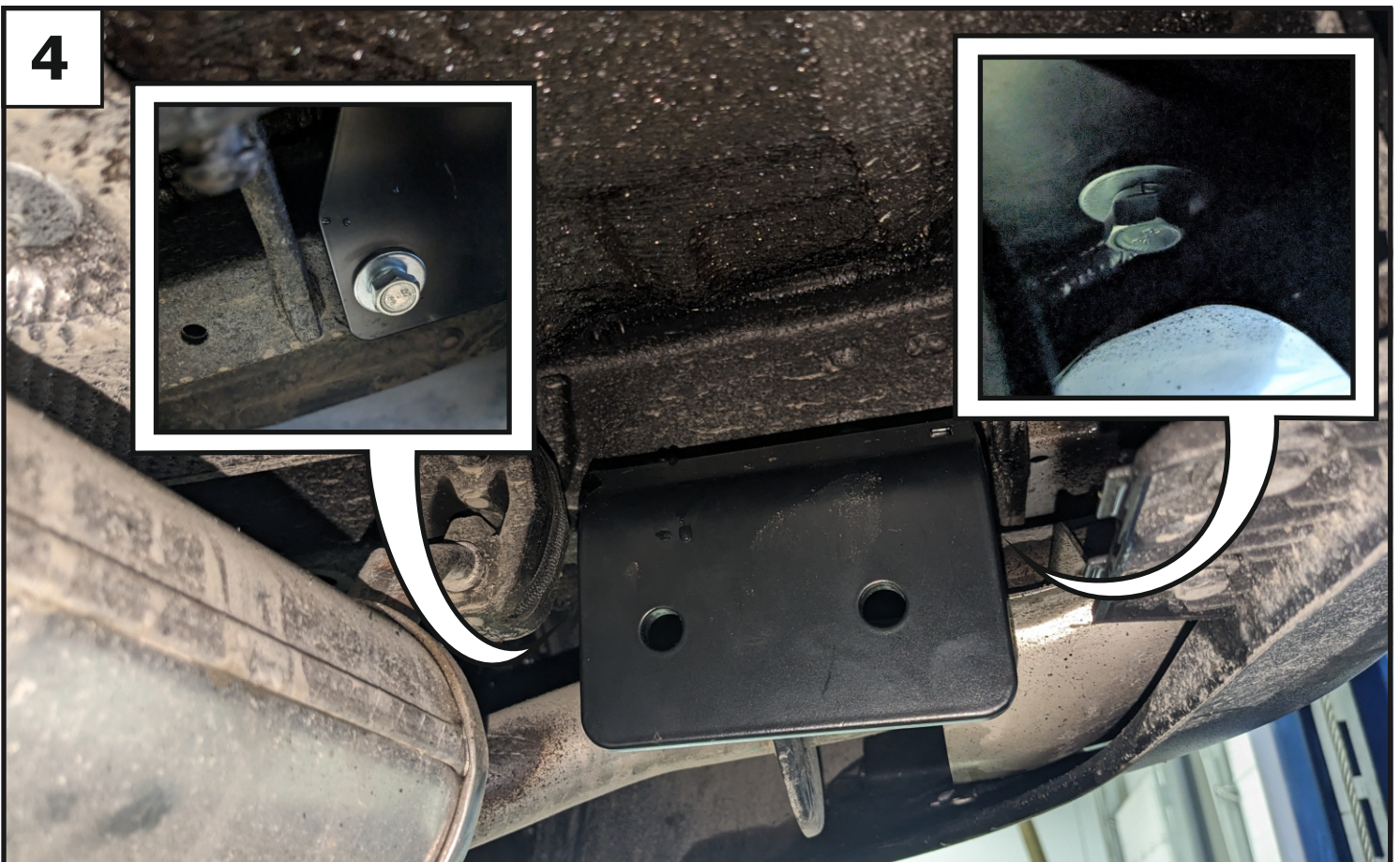

Установить кронштейн правый (3), закрепив его к установленным закладным с помощью болтов M10x1,25x40 (7), шайб 10 пружинных (11) и шайб 10 увел. (12). Кронштейн левый (2) установить аналогично.

5

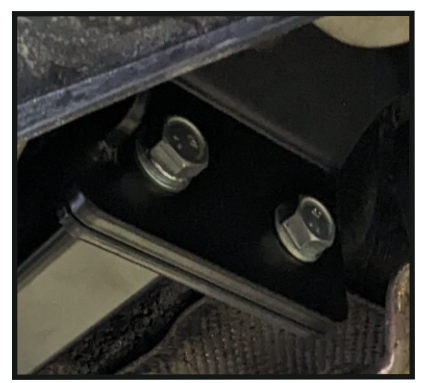

Прогнать резьбовые отверстия балки (1) при помощи метчика М12х1,25. Затем установить балку (1), закрепив ее к кронштейнам с помощью болтов М12х1,25х40 (8), шайб 12 пружинных (13) и шайб 12 (14).

6



Отрегулировать балку относительно центра автомобиля. Затянуть все резьбовые соединения: сначала балку с кронштейнами, затем кронштейны с лонжеронами. Моменты затяжки: М10=47 Нм; М12=81 Нм.

7



Установить кронштейн под розетку (5) и крюк (6) с помощью болтов М12х1,25х70 (9), шайб 12 (14), шайб 12 пружинных (13) и гаек М12х1,25 (10). Закрутить нижние болты крепления бампера.

8



Затянуть все резьбовые соединения. Моменты затяжки: М12=81 Нм.