



Инструкция по установке Jaecoo J7

(2023-)



Арт.: F.8211.001







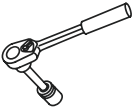

Тип шара - «А»

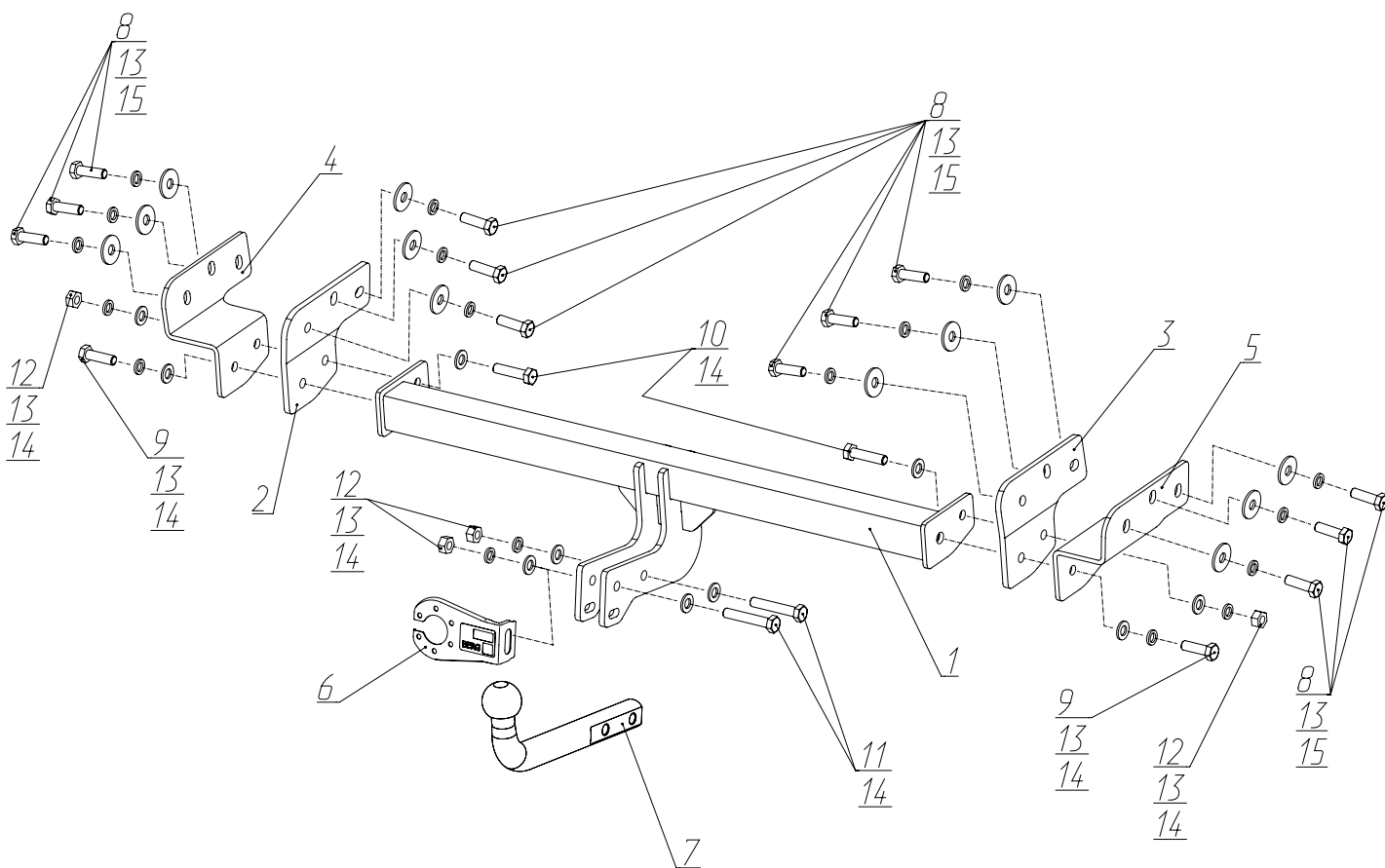
			D = 7,4 kN
	Jaecoo J7 (2023-)  		

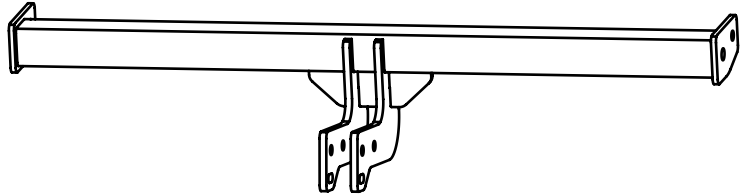
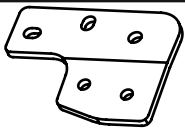
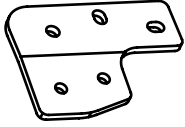
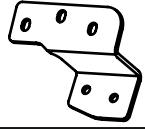
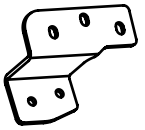
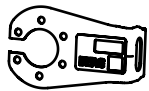
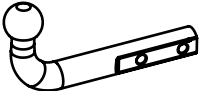
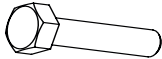
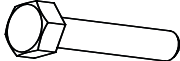
Используемый инструмент:

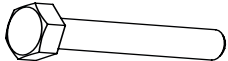
	S - 19.		Wrench	19 mm.
---	---------	---	--------	--------

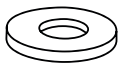

1	x1	Балка	
2	x1	Кронштейн левый	
3	x1	Кронштейн правый	
4	x1	Усиление кронштейна левое	
5	x1	Усиление кронштейна правое	
6	x1	Кронштейн под розетку	
7	x1	Крюк	
8	x12	M12x1,25x35	
9	x2	M12x1,25x40	
10	x2	M12x1,25x50	
11	x2	M12x1,25x70	
12	x4	M12x1,25	
13	x18	Ø 12	
14	x10	Ø 12	
15	x12	Ø 12 увел.	

1

Для удобства установки ТСУ снять глушитель с подвесов.

2

Установить кронштейн правый (3) и усиление кронштейна правое (5), закрепив их к лонжерону с помощью болтов М12х1,25х35 (8), шайб 12 пружинных (13) и шайб 12 увелич. (15). Кронштейн левый (2) и усиление кронштейна левое (4) установить аналогично.

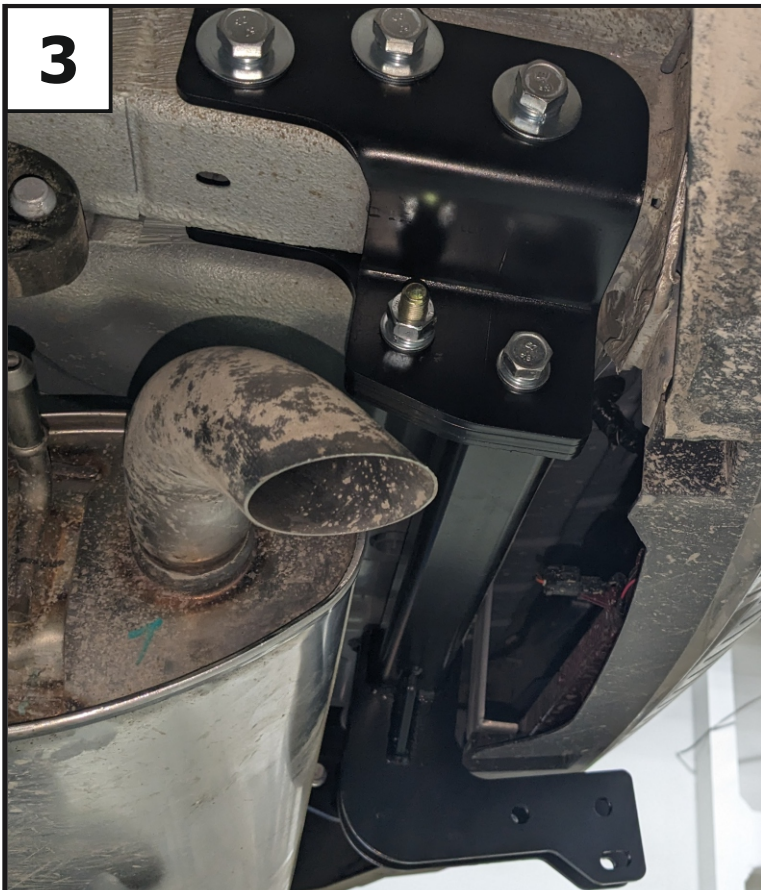

3
Прогнать резьбовые отверстия балки (1) с помощью метчика М12х1,25. Установить балку (1), закрепив ее к кронштейнам и усилениям кронштейнов с помощью болтов М12х1,25х40 (9), М12х1,25х50 (10), гаек М12х1,25 (12), шайб 12 пружинных (13) и шайб 12 (14).



4
Затянуть все резьбовые соединения: сначала балку с кронштейнами, затем кронштейны с лонжеронами. Момент затяжки: М12=81 Нм. Установить глушитель на подвесы.

5



Установить кронштейн под розетку (6) и крюк (7), закрепив их с помощью болтов M12x1,25x70 (11), гаек M12x1,25 (12), шайб 12 пружинных (13) и шайб 12 (14).

6



Затянуть резьбовые соединения. Момент затяжки: M12=81 Нм.