

Инструкция по установке

# Dongfeng Shine

# Dongfeng Shine GS Sport

# Dongfeng Shine GS Premium Sport



(2024-)

Арт.: F.9311.001









Тип шара - «А»

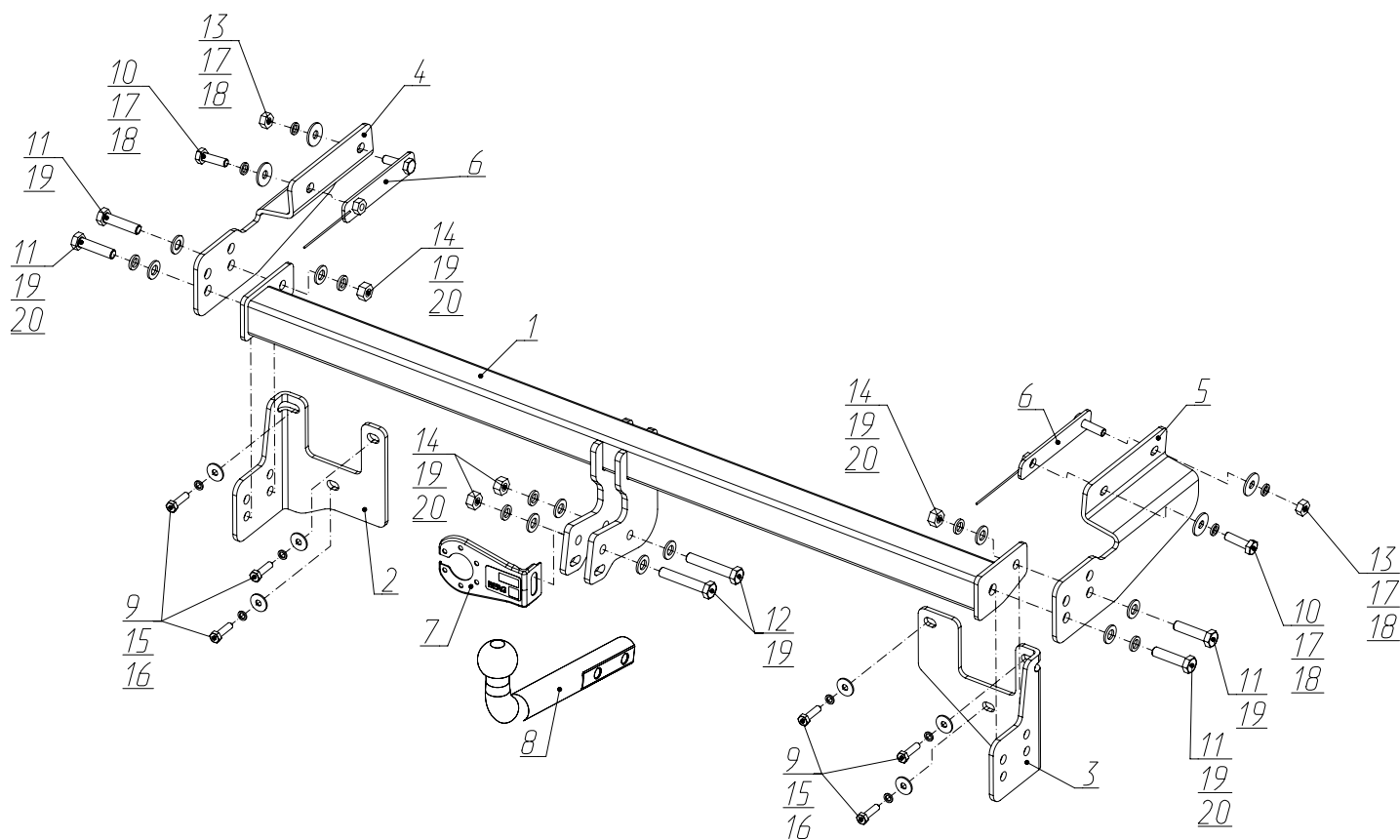
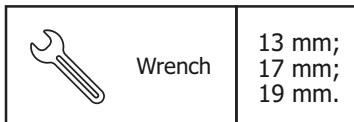
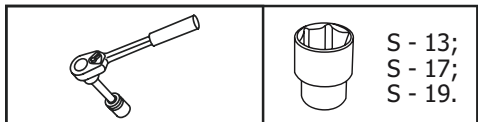

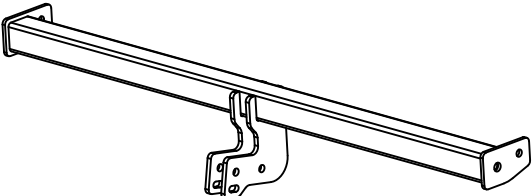
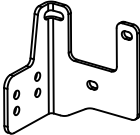
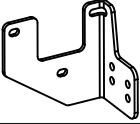
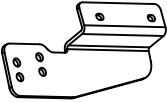
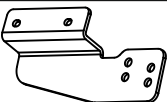
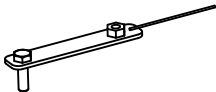
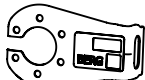
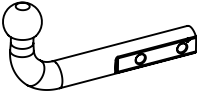
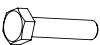
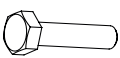
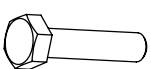
$D \text{ (kN)} = \frac{\text{MAX kg} \times \text{MAX kg}}{\phantom{\text{MAX kg}}} \times 0,00981$			$D = 6,2 \text{ kN}$
			Dongfeng Shine/ Shine GS Sport/ Shine GS Premium Sport (2024-)

# Используемый инструмент:

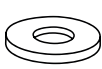

<b>1</b>	x1	Балка	
<b>2</b>	x1	Кронштейн усиливающий левый	
<b>3</b>	x1	Кронштейн усиливающий правый	
<b>4</b>	x1	Кронштейн левый	
<b>5</b>	x1	Кронштейн правый	
<b>6</b>	x2	Закладная	
<b>7</b>	x1	Кронштейн под розетку	
<b>8</b>	x1	Крюк	
<b>9</b>	x6	M8x30	
<b>10</b>	x2	M10x1,25x40	
<b>11</b>	x4	M12x1,25x50	
<b>12</b>	x2	M12x1,25x70	
<b>13</b>	x2	M10x1,25	
<b>14</b>	x4	M12x1,25	
<b>15</b>	x6	∅8	
<b>16</b>	x6	∅8 увел.	
<b>17</b>	x4	∅10	

<b>18</b>	x4	Ø 10 увел.	
<b>19</b>	x6	Ø 12	
<b>20</b>	x10	Ø 12	



**1**

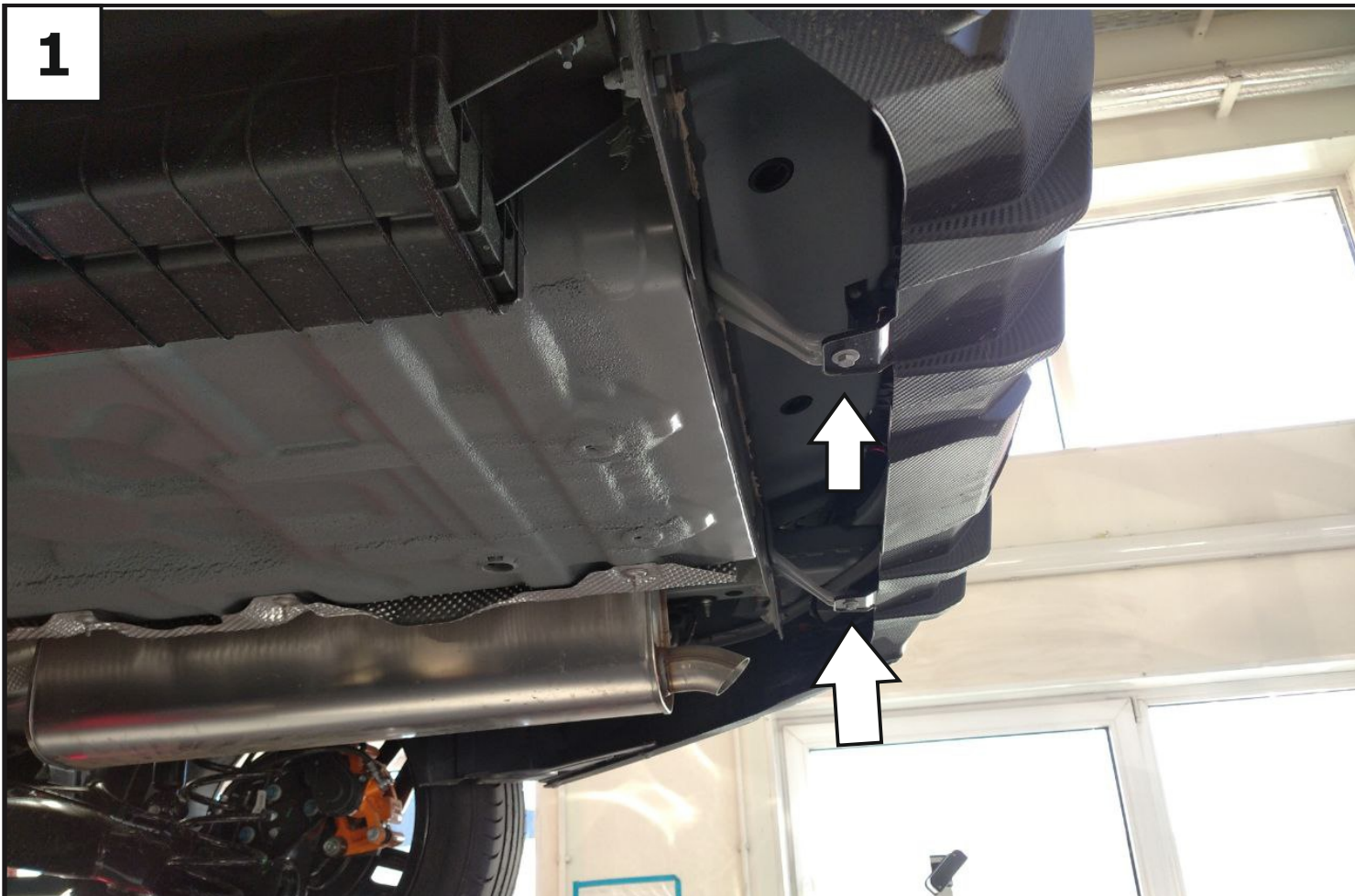

**Выкрутить нижние винты крепления бампера.**

**2**



**Выкрутить винты крепления брызговика. С другой стороны аналогично.**



**3**



**Выкрутить винт крепления бампера. С другой стороны аналогично.**

**4**



**Демонтировать клипсы крепления обшивки багажника. Отогнуть обшивку багажника, отсоединить разъем электропроводки и выкрутить гайки крепления фонаря. Демонтировать фонарь. С другой стороны аналогично.**





**Демонтировать клипсы под фарами автомобиля и выкрутить винты крепления бампера. С другой стороны аналогично.**



**Демонтировать задний бампер и усилитель бампера предварительно отключив разъемы электропроводки.**



7



Демонтировать заглушки с лонжерона автомобиля. С другой стороны аналогично.

8

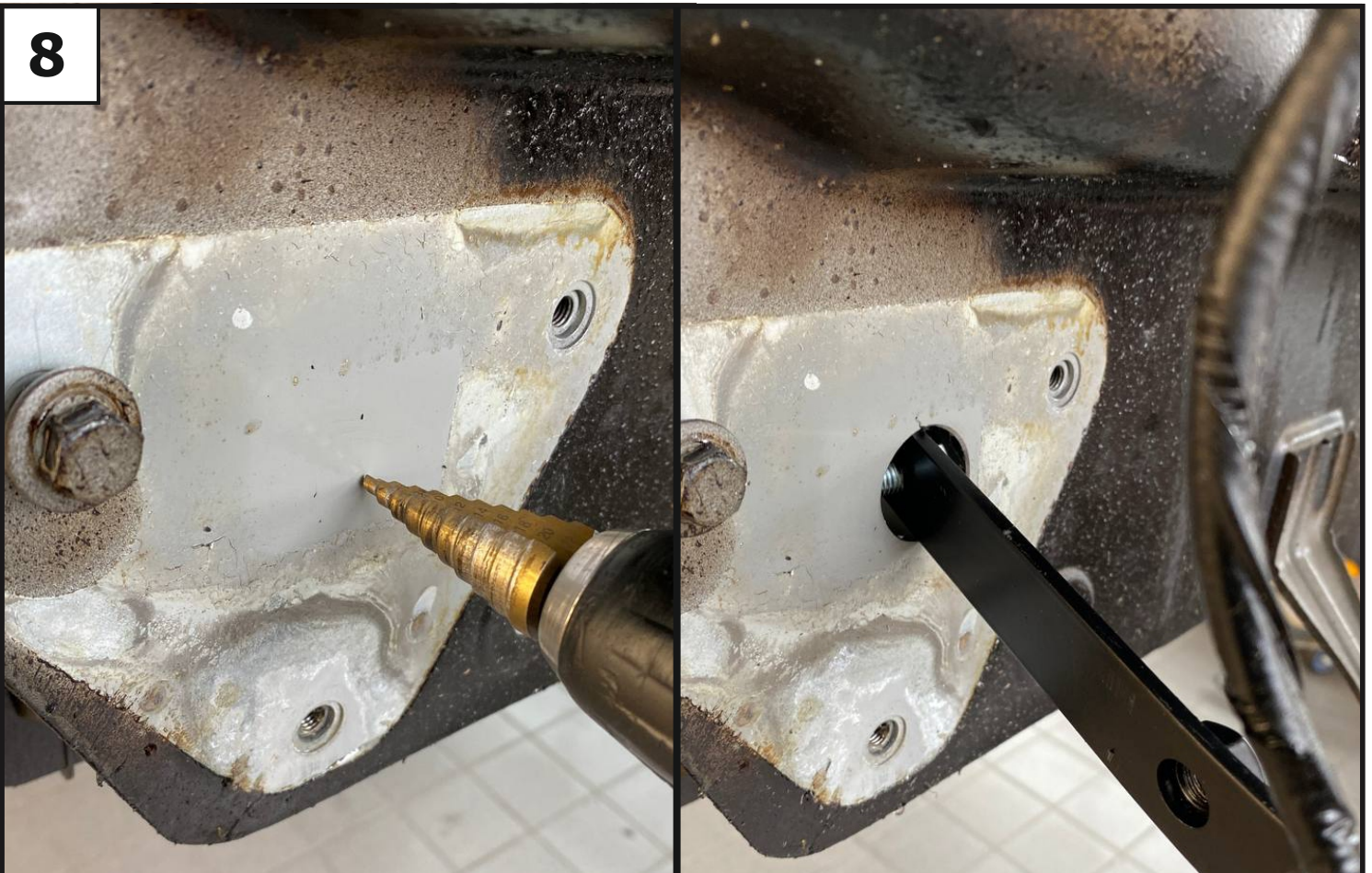

Просверлить отверстие в задней панели диаметром 29мм и установить закладную (6). Схему сверления см. на слайде 9. С другой стороны аналогично.



**9**

Левая сторона задней панели

Правая сторона задней панели



Схема сверления задней панели.

**10**

Установить левый и правый кронштейны (4 и 5), закрепив их к установленным закладным с помощью болтов М10х1,25х40 (10), гаек 10х1,25 (13), шайб 10 пружинных (17) и шайб 10 увеличенных (18).

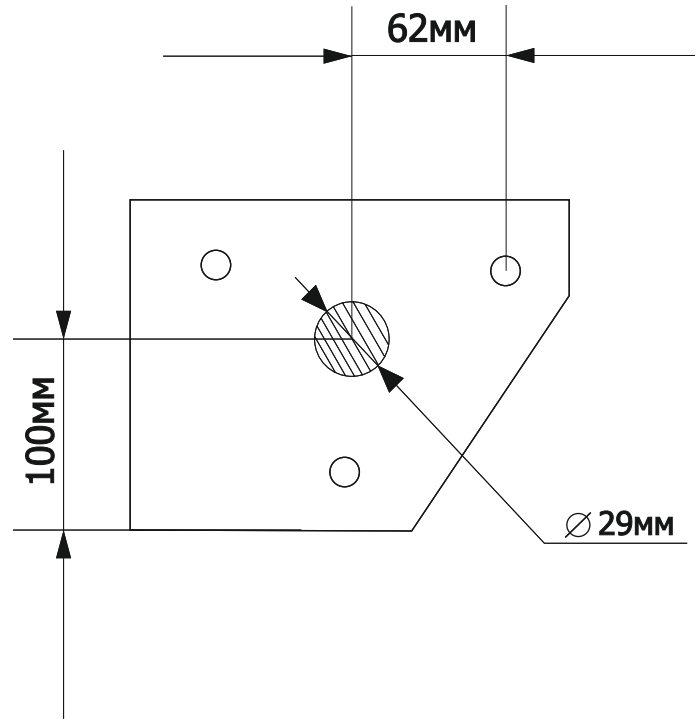
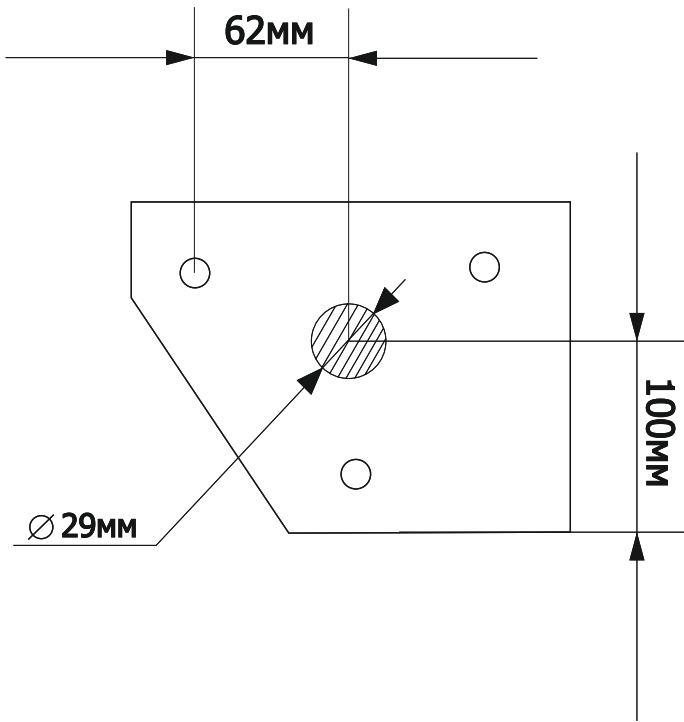
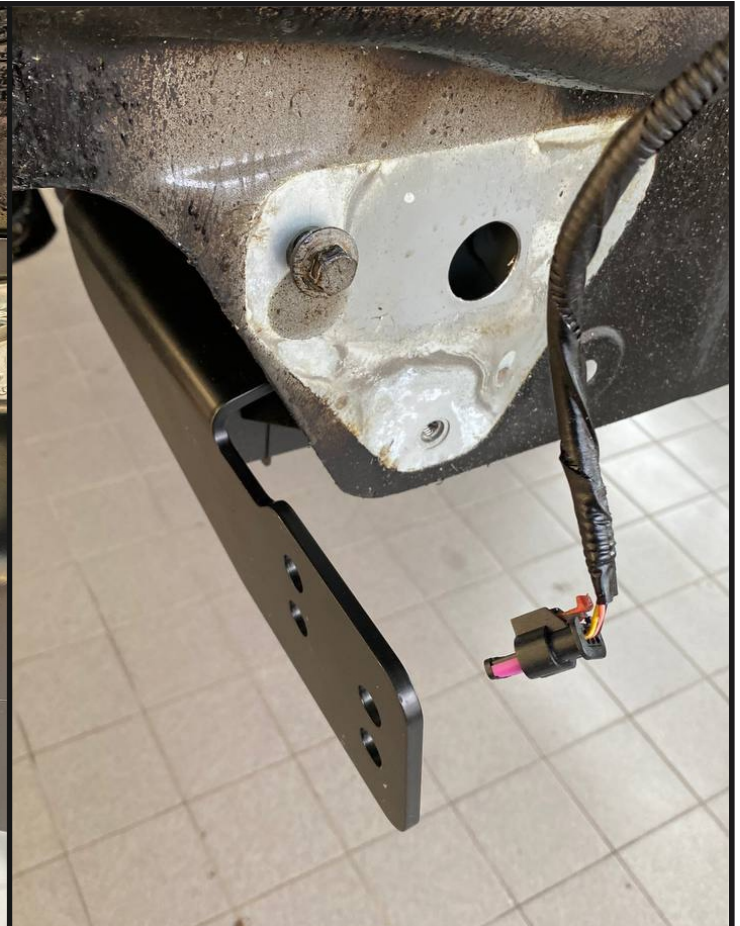

**11**

Установить усилитель бампера, затем поверх усилителя установить кронштейн усиливающий левый (2) и кронштейн усиливающий правый (3), закрепив с помощью болтов М8х30 (9), шайб 8 пружинных (15), шайб 8 увеличенных (16).

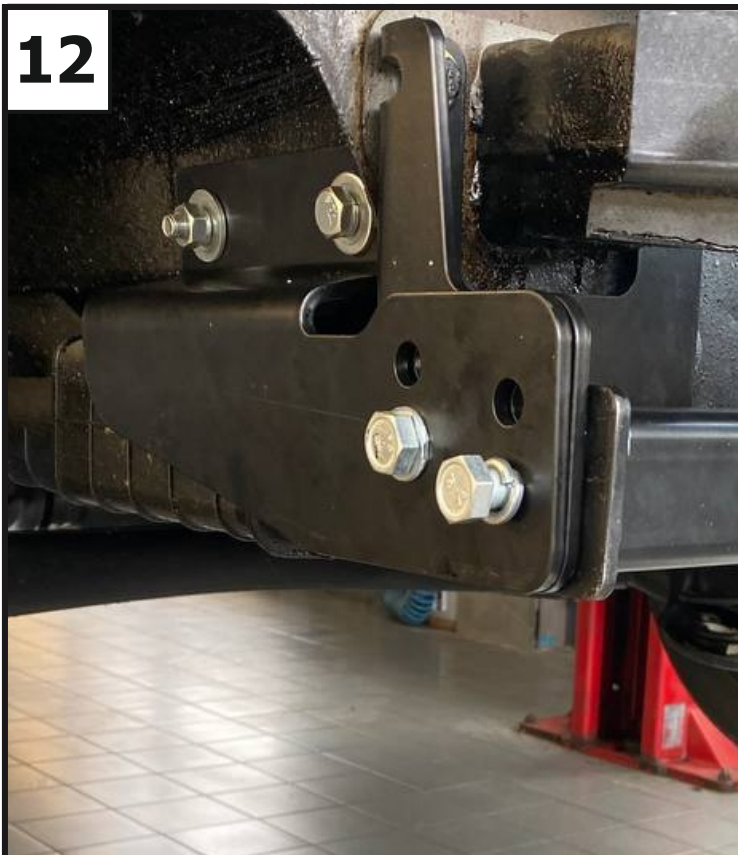
**12**

### СХЕМА КРЕПЛЕНИЯ БАЛКИ К КРОНШТЕЙНАМ

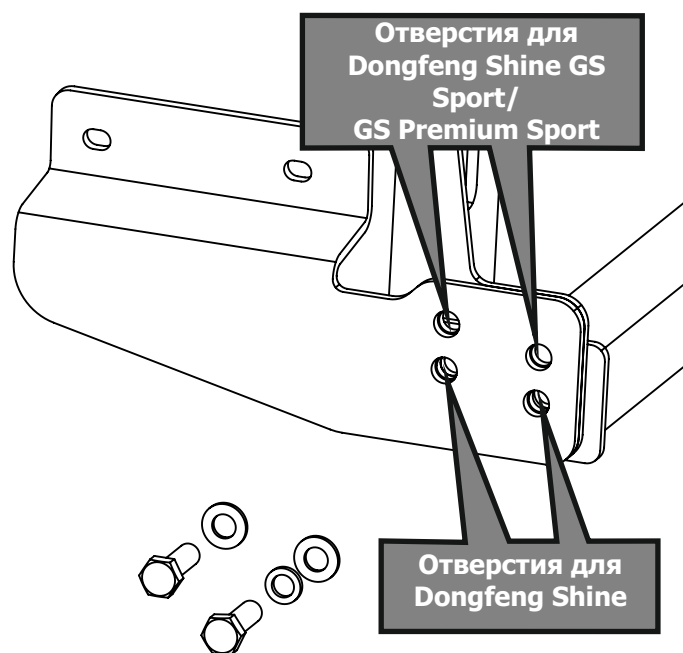

Прогнать резьбовые отверстия балки (1) при помощи метчика М12х1,25. Установить балку (1), закрепив ее к установленным кронштейнам с помощью болтов М12х1,25х50 (11), гаек М12х1,25 (14), шайб 12 пружинных (19) и шайб 12 (20) (Для Dongfeng Shine закрепить балку используя нижние отверстия кронштейнов, для Dongfeng Shine GS/GS Premium Sport - верхние (см. схему)).

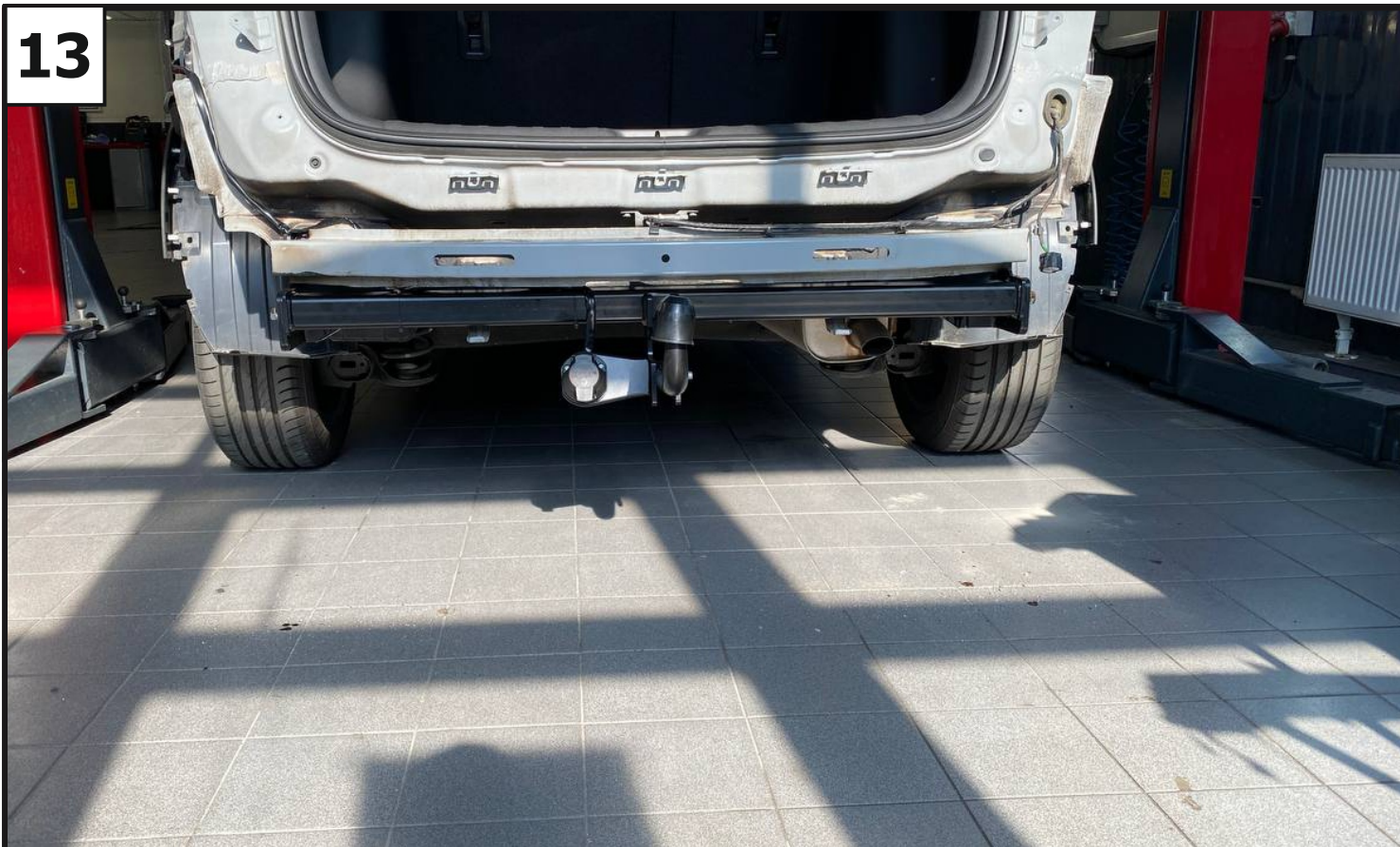

**13**

**Затянуть все резьбовые соединения: сначала балку с кронштейнами, затем кронштейны с задней панелью, потом с лонжеронами. Моменты затяжки: M8=24Нм; M10=47 Нм; M12=81 Нм.**

**14**

**Установить бампер в обратной последовательности. Установить кронштейн под розетку (7) и крюк (8), закрепив их с помощью болтов M12x1,25x70 (12), гаек M12x1,25 (14), шайб 12 пружинных (19) и шайб 12 (20).**



**15**



**Затянуть все резьбовые соединения. Моменты затяжки: M12=81 Нм.**