

## КОМПЛЕКТАЦИЯ

1. Решетка радиатора верхняя.....1 шт.
2. Решетка радиатора нижняя.....1 шт.
3. Винт М4х50 .....20 шт.
4. Крючок .....1 шт.
5. Отвертка .....1 шт.
6. Захват с резьбой .....20 шт.
7. Руководство по установке .....1 шт.

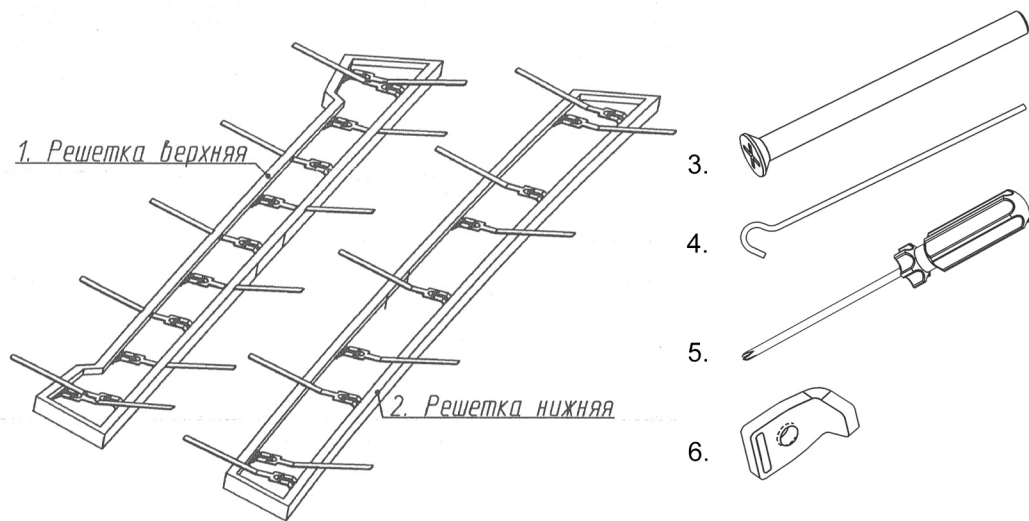

Защитная решетка радиатора

LADA Vesta (2015-)

RR.6007.1

## ПАСПОРТ

Руководство по установке



## УСТАНОВКА

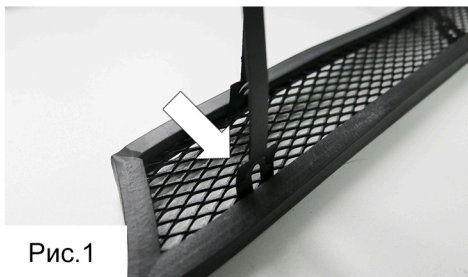

1. Придерживая пальцем резиновый контур, отогнуть все кронштейны на 90 градусов (Рис.1).

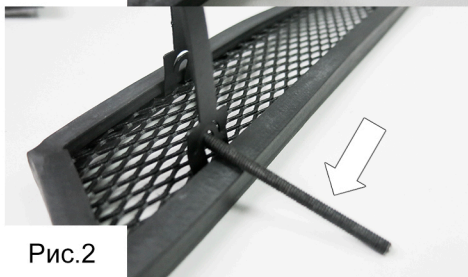

2. Завести винты в отверстия кронштейнов так, чтобы резьба винта выступала наружу. (Рис.2).

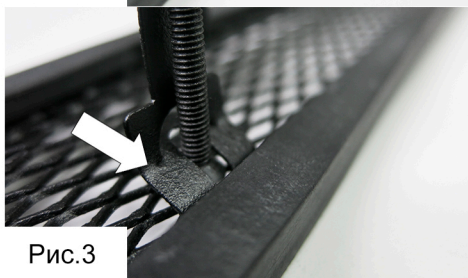

3. Придерживая пальцем резиновый контур отогнуть кронштейны с винтами обратно таким образом, чтобы винт был перпендикулярно решетке. (Рис.3).

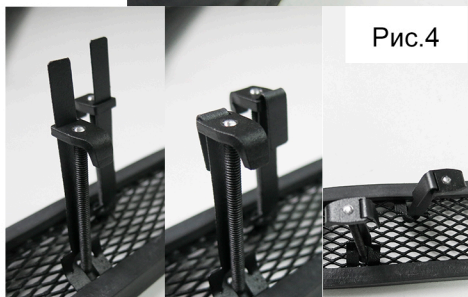

4. Надеть на кронштейны захваты с резьбой. Закрутить на несколько витков винт. Загнуть выступающий конец кронштейна на 180 градусов. Загнуть по часовой стрелке на 90 градусов захваты с резьбой, (Рис.4).

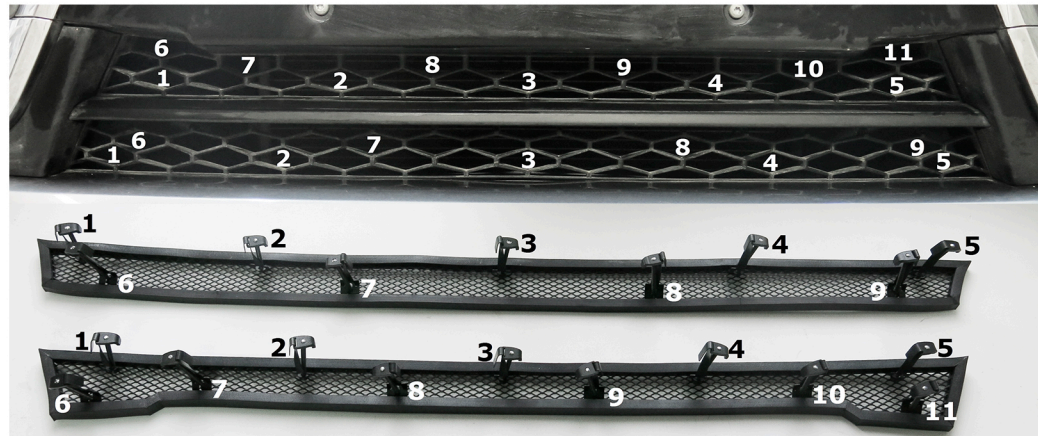

5. Установить защитную решетку поверх штатной решетки радиатора автомобиля, попав кронштейнами в соответствующие им ячейки. Убедитесь в том, что крючки, расположенные на кронштейнах, смогут зацепиться за штатную решетку радиатора автомобиля изнутри.

6. Закрутить винты через ячейки сетки используя отвертку, входящую в комплект. Начиная с центральных винтов и закручивая поочередно верхние и нижние.

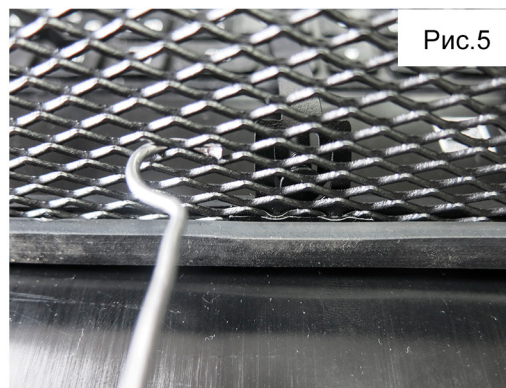

7. Момент затяжки должен быть достаточным, чтобы решетка была плотно прижата к штатной решетке автомобиля, исключая её свободное перемещение.

8. При необходимости использовать прямой конец крючка для позиционирования и удобства закручивания винтов.

9. При заминании сетки внутрь, завести крючок за сетку (Рис.5) и осторожно потянув его на себя, выровнять заминание.